

Elan 10 2.0/16 2.0/25 2.0



## INSTALLATIEVOORSCHRIFTEN

*Air for Life*

**BRINK**

*Air for Life*



# Installatievoorschriften

Indirect gestookte luchtverwarmer  
Elan 10 2.0 / Elan 16 2.0 & Elan 25 2.0



## BEWAREN BIJ HET TOESTEL

Dit toestel mag door kinderen vanaf 8 jaren en ouder, personen met verminderde geestelijke vermogens, lichamelijke beperkingen of gebrek aan ervaring en kennis, gebruikt worden als ze onder toezicht staan of instructies hebben gekregen hoe het toestel op een veilige manier te gebruiken en zich bewust zijn van de mogelijke gevaren.

Kinderen mogen niet met het toestel spelen.

Schoonmaak en onderhoud door de gebruiker mag niet door kinderen gedaan worden zonder toezicht.

Land : NL



<b>1</b>	<b>Levering</b> .....	<b>1</b>	<b>9</b>	<b>Onderhoud</b> .....	<b>23</b>
1.1	Leveromvang.....	1	9.1	Filter reinigen.....	23
1.2	Accessoires Elan 2.0.....	2	9.2	Onderhoud.....	24
<b>2</b>	<b>Toepassing</b> .....	<b>3</b>	<b>10</b>	<b>Elektrische schema's</b> .....	<b>26</b>
2.1	Algemeen.....	3	10.1	Aansluitschema.....	26
2.2	Onder- en boventuitblazende uitvoering.....	3	<b>11</b>	<b>Elektrische aansluitingen accessoires</b> .....	<b>27</b>
<b>3</b>	<b>Uitvoering</b> .....	<b>4</b>	11.1	Aansluitingen connectoren.....	27
3.1	Technische informatie Elan 10 2.0.....	4	11.2	Aansluitvoorbeelden standenschakelaar.....	28
3.2	Technische informatie Elan 16 2.0.....	5	11.2.1	Standenschakelaar met filterindicatie.....	28
3.3	Technische informatie Elan 25 2.0.....	6	11.2.2	Draadloze afstandsbediening (zonder filter- indicatie).....	28
3.4	Opengewerkt toestel (Downflow uitvoering)...	7	11.3	Aansluiten koeling.....	29
3.5	Afmetingen Elan 10 2.0 Downflow.....	8	<b>12</b>	<b>Service</b> .....	<b>30</b>
3.6	Afmetingen Elan 16/25 2.0 Upflow.....	8	12.1	Exploded view.....	30
<b>4</b>	<b>Werking</b> .....	<b>9</b>	12.2	Service artikelen.....	30
4.1	Omschrijving.....	9	<b>13</b>	<b>Instelwaarden</b> .....	<b>32</b>
4.2	Vorstbeveiliging.....	9		Conformiteitsverklaring.....	33
4.3	Buitenluchtregeling.....	9			
4.4	Extra aansluitingen.....	9			
<b>5</b>	<b>Installeren</b> .....	<b>10</b>			
5.1	Installeren algemeen.....	10			
5.2	Plaatsen toestel.....	10			
5.3	Ombouw naar Upflow uitvoering.....	10			
5.4	Ombouw naar Downflow uitvoering.....	11			
5.5	Wateraansluitingen.....	11			
5.6	Aansluiten kanalen.....	11			
5.7	Ombouw van rechter naar linker toestel.....	12			
5.8	Plaatsing WTW op Elan Downflow.....	13			
5.9	Filteraansluiting boven/onder.....	13			
5.10	Koeling.....	13			
5.11	Elektrische aansluitingen.....	14			
5.11.1	Aansluiting van de netstekker.....	14			
5.11.2	Ventilatieschakelaar.....	14			
<b>6</b>	<b>Display weergave</b> .....	<b>15</b>			
6.1	Algemene verklaring bedieningspaneel.....	15			
6.2	Bedrijfssituatie.....	16			
6.2.1	Status systeemventilator.....	16			
6.2.2	Weergave uitblaastemperatuur.....	16			
6.2.3	Meldingstekst bij bedrijfssituatie.....	16			
6.3	Instelmenu.....	17			
6.4	Uitleesmenu.....	18			
6.5	Service menu.....	19			
<b>7</b>	<b>In werking stellen</b> .....	<b>20</b>			
7.1	In- en uitschakelen toestel.....	20			
7.2	Instellen luchthoeveelheid.....	20			
7.3	Overige instellingen installateur.....	20			
<b>8</b>	<b>Storing</b> .....	<b>21</b>			
8.1	Storingsanalyse.....	21			
8.2	Displaycodes.....	21			

## 1.1 Leveromvang

Controleer voordat men begint met de installatie van de Elan luchtverwarmer of deze compleet en onbeschadigd is geleverd.

De leveromvang van de indirect gestookte luchtverwarmer type Elan omvat de volgende componenten:

- ① Indirect gestookte luchtverwarmer type Elan
- ② Bewonersinstructie

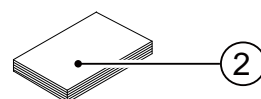
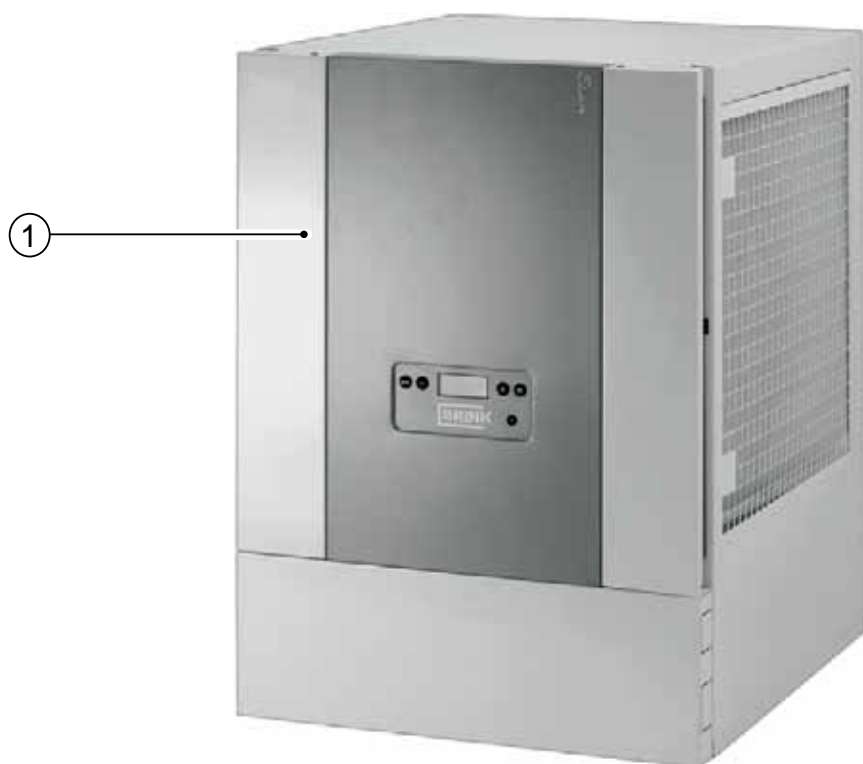

## 1.2 Accessoires Elan

Artikelomschrijving	Artikelcode Elan 10 2.0	Artikelcode Elan16 / Elan 25 2.0
Warmeluchtkast 500 mm hoog (geïsoleerd)	007000	008000
Warmeluchtkast 1000 mm hoog (geïsoleerd)	007010	008010
S-strip L= 500 mm	922450	
S-strip L= 1000 mm	922400	
Akoestische retourplaat ( d= 120 mm)	007001	008001
Filtercassette ( d= 105 mm)	007002	008002
Aansluitraam retour	007003	008003
Aansluitraam warmeluchtkast	007004	008004
Uitblaasmodule wit RAL9016 (Elan 10 → H = 300 mm; Elan 16/25 → H = 400 mm)	007006	008006
Sokkel h= 50 mm	007007	008007
Afdekplaat zijkant Elan	007008	008008
Retourbak	007012	008012
Koppelstrip Elan toestellen L= 300 mm	007014	
Elektronisch filter	007005	008005
Filtermat elektronisch filter	532502	532602
Koelblok water	007025	008025
Koppelset Renovent Elan H = 100 mm /Elan 10 → B = 450 mm; Elan 16/25 → B = 550 mm	007026	008026
Koelblok inverter upflow	-	008020
Koelblok inverter downflow	-	008021
4-standenschakelaar	540262	
Klokregeling	510490	

## 2.1 Algemeen

Het Elan toestel is een indirect gestookte luchtverwarmer en is geschikt voor installaties waarbij warmwater aanbod aanwezig is.

Ook is het toestel geschikt voor stadsverwarming.

Het opgenomen elektrische vermogen wordt sterk gereduceerd doordat er gebruik gemaakt wordt van een gelijkstroomventilator. Deze ventilator heeft een hoog elektrisch rendement onder alle gebruiksomstandigheden.

Er bestaat de mogelijkheid de Elan luchtverwarmer te combineren met de warmteterugwinunit Renovent Excellent of Renovent Elan.

De luchthoeveelheid wordt automatisch aangepast aan de uitblaas temperatuur van het toestel. Dit alles zorgt voor een zeer gelijkmatige ruimtetemperatuur, waardoor een perfect binnenklimaat wordt gerealiseerd.

Het Elan toestel is leverbaar in drie uitvoeringen:

- **Elan 10 2.0**
- **Elan 16 2.0**
- **Elan 25 2.0**



De Elan 10 wordt af fabriek altijd geleverd in **Downflow** uitvoering; de Elan 16 en Elan 25 worden af fabriek altijd geleverd in **Upflow** uitvoering! Door de installateur is op eenvoudige wijze het toestel aan te passen naar respectievelijk een Upflow uitvoering (zie § 5.3) of een Downflow uitvoering (zie § 5.4).

Het toestel is standaard voorzien van een vorstbeveiliging (zie §4.2). Deze zorgt ervoor dat de warmtewisselaar niet kan bevriezen.

Het toestel wordt stekkerklaar afgeleverd. Het toestel moet bij plaatsing worden verbonden met de systeempluchtkanalen, de condensafvoer (indien van toepassing bij een gemonteerde Renovent) en het elektriciteitsnet.

Er bestaat de mogelijkheid om een separate ventilatieschakelaar aan te sluiten. Met deze schakelaar kan men het toestel in 4 verschillende situaties schakelen; zie § 5.11.2.

Het Elan toestel kan ook worden ingesteld voor buitenluchtre-geling (zie § 4.3).

## 2.2 Onder- en bovuutblazende uitvoering

Het Elan 10 toestel wordt altijd in onderuitblazende (Downflow) uitvoering geleverd en de Elan 16 en Elan 25 toestellen worden altijd in bovuutblazende (Upflow) uitvoering geleverd.

De toestellen kunnen door de installateur op eenvoudige wijze worden omgebouwd naar een bovuutblazende (Upflow) uitvoering (zie § 5.3) of een onderuitblazende (Downflow) uitvoering (zie § 5.4).

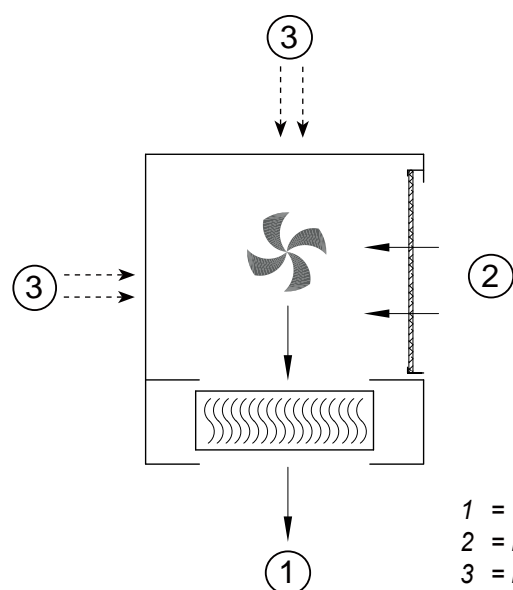

Downflow uitvoering

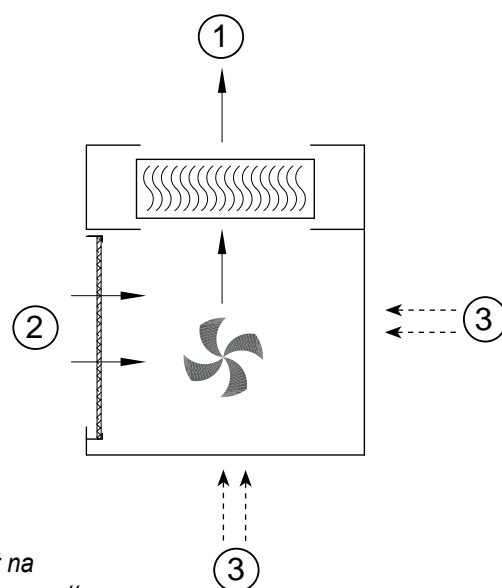

Upflow uitvoering

- 1 = Warme lucht  
 2 = Retourlucht af fabriek  
 3 = Mogelijke aansluitingen retourlucht na verplaatsing filter cq. montage filtercassette

**3.1 Technische informatie Elan 10 2.0**

Voedingsspanning [V/Hz]	230/50	
Afmetingen (l x b x h) [mm]	655 x 450 x 550	
Gewicht [kg]	32	
Filterklasse	G3	
Wateraansluiting [Ø mm]	22	
Waterinhoud wisselaar [l]	2	
Watertraject [°C]	70/50	
Luchtaanzuigtemperatuur [°C]	18	
Maximale bedrijfsdruk wisselaar [bar]	16	
	Nominaal	Maximaal
Luchtverplaatsing [m <sup>3</sup> /h]	650	800
Verwarmingscapaciteit [kW]	8	10
Watercapaciteit [l/h]	500	500
Toelaatbare weerstand kanalsysteem [Pa]	50	75
Waterzijdige weerstand [kPa]	4,2	4,2
Opgenomen elektrisch vermogen [W]	65	165
Geluidsdrukniveau [db(A)]	57	63

**Correctiefactor verwarmingscapaciteit Elan 10 bij andere water- en luchtaanzuigtemperaturen**

Watertraject [°C]	Luchtaanzuigtemperatuur [°C]							
	Nominaal				Maximaal			
	+16	+18	+20	+22	+16	+18	+20	+22
90/70	1,52	1,48	1,42	1,37	1,53	1,49	1,44	1,39
90/50	1,29	1,23	1,17	1,13	1,29	1,24	1,18	1,12
70/50	1,05	1,00	0,95	0,90	1,05	1,00	0,95	0,90
50/35	0,64	0,58	0,52	0,47	0,64	0,59	0,55	0,50



**3.2 Technische informatie Elan 16 2.0**

Voedingsspanning [V/Hz]	230/50	
Afmetingen (l x b x h) [mm]	677 x 550 x 765	
Gewicht [kg]	62	
Filterklasse	G3	
Wateraansluiting [Ø mm]	22	
Waterinhoud wisselaar [l]	3,4	
Watertraject [°C]	70/50	
Luchtaanzuigtemperatuur [°C]	18	
Maximale bedrijfsdruk wisselaar [bar]	16	
	Nominaal	Maximaal
Luchtverplaatsing [m³/h]	800	1350
Verwarmingscapaciteit [kW]	11	16
Watercapaciteit [l/h]	700	700
Toelaatbare weerstand kanalsysteem [Pa]	44	100
Waterzijdige weerstand [kPa]	3,4	3,4
Opgenomen elektrisch vermogen [W]	55	165
Geluidsdrukniveau [db(A)]	50	60

**Correctiefactor verwarmingscapaciteit Elan 16 bij andere water- en luchtaanzuigtemperaturen**

Watertraject [°C]	Luchtaanzuigtemperatuur [°C]							
	Nominaal				Maximaal			
	+16	+18	+20	+22	+16	+18	+20	+22
90/70	1,52	1,47	1,42	1,37	1,53	1,48	1,43	1,38
90/50	1,30	1,25	1,20	1,13	1,29	1,24	1,18	1,13
70/50	1,05	1,00	0,96	0,90	1,05	1,00	0,95	0,90
50/35	0,63	0,57	0,52	0,46	0,62	0,57	0,52	0,46

**3.3 Technische informatie Elan 25 2.0**

Voedingsspanning [V/Hz]	230/50	
Afmetingen (l x b x h) [mm]	677 x 550 x 765	
Gewicht [kg]	62	
Filterklasse	G3	
Wateraansluiting [Ø mm]	22	
Waterinhoud wisselaar [l]	3,4	
Watertraject [°C]	70/50	
Luchtaanzuigtemperatuur [°C]	18	
Maximale bedrijfsdruk [bar]	16	
	Nominaal	Maximaal
Luchtverplaatsing [m <sup>3</sup> /h]	1800	2200
Verwarmingscapaciteit [kW]	22	25
Watercapaciteit [l/h]	1100	1100
Toelaatbare weerstand kanalsysteem [Pa]	100	215
Waterzijdige weerstand [kPa]	7,0	7,0
Opgenomen elektrisch vermogen [W]	370	480
Geluidsdrukniveau [db(A)]	70	71

**Correctiefactor verwarmingscapaciteit Elan 25 bij andere water- en luchtaanzuigtemperaturen**

Watertraject [°C]	Luchtaanzuigtemperatuur [°C]							
	Nominaal				Maximaal			
	+16	+18	+20	+22	+16	+18	+20	+22
90/70	1,53	1,48	1,43	1,38	1,54	1,49	1,43	1,39
90/50	1,28	1,23	1,17	1,12	1,29	1,22	1,16	1,11
70/50	1,05	1,00	0,95	0,90	1,05	1,00	0,95	0,90
50/35	0,62	0,57	0,52	0,47	0,62	0,57	0,52	0,47

## 3.4 Opengewerkt toestel (Downflow-uitvoering)

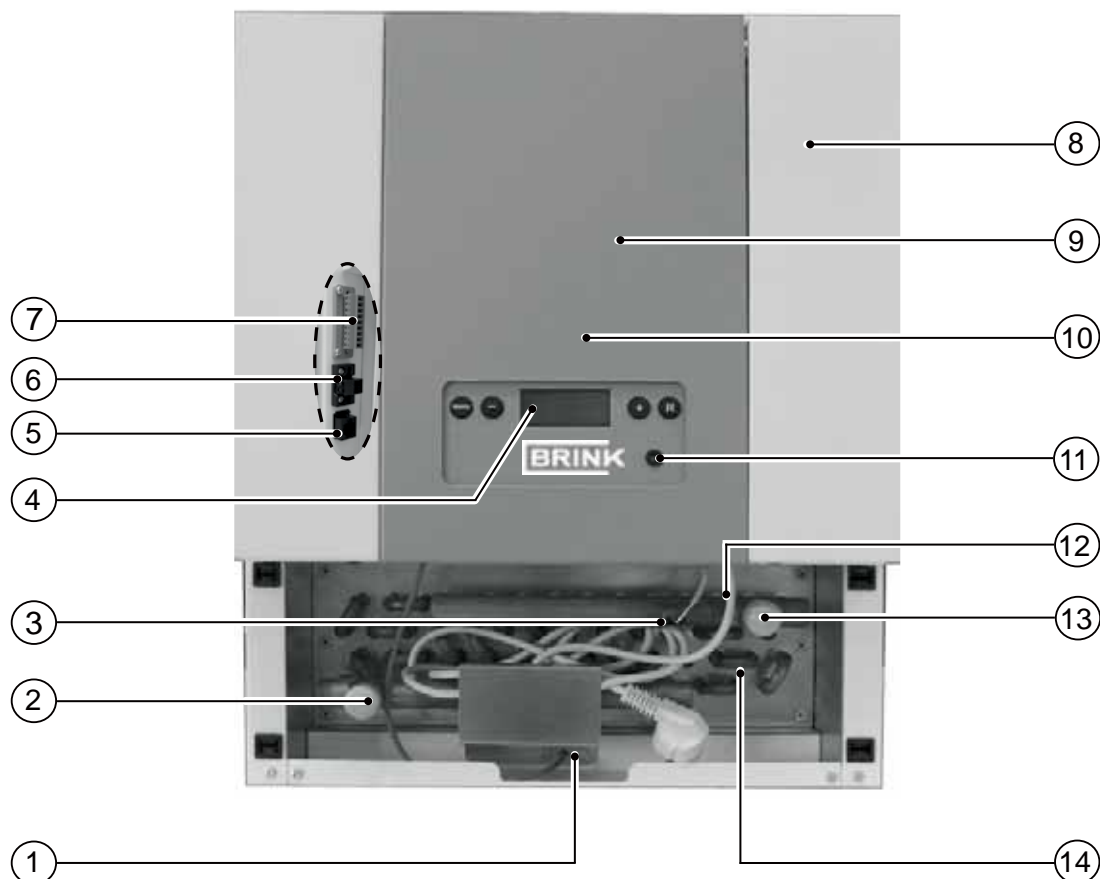

1	Uitblaastemperatuurvoeler	Sensor welke uitblaastemperatuur meet en toerental van de systeemventilator aanstuurt
2	Wateraansluiting (Aanvoer)	Aansluiting toevoer waterleiding (Ø 22 mm)
3	Watertemperatuurvoeler	Vorstbeveiliging - Beveiligt de warmtewisselaar tegen bevriezing
4	Display en 4 bedieningstoetsen	Interface tussen de gebruiker en regelelektronica
5	Modulaire connector standenschakelaar X2	Aansluitingen naar de standenschakelaar, eventueel met filterindicatie (bereikbaar na openen filterdeur)
6	Connector eBus X1	Aansluiting t.b.v. eBus aansturing (bereikbaar na openen filterdeur)
7	Connector 9-polig X15	Bevat de diverse extra stuur in- en uitgangen (bereikbaar na openen filterdeur)
8	Luchtfilter	Filtert luchtstroom uit de woning
9	Systeemventilator	Zorgt voor het transporteren van de lucht naar de betreffende vertrekken en het aanzuigen van de retourlucht
10	Regelprint	Bevat de regelelektronica voor de functionaliteit
11	Service aansluiting	Computeraansluiting voor servicedoeleinden
12	Netsnoer 230 V.	Voedingskabel 230 volt
13	Wateraansluiting (Retour)	Aansluiting retour waterleiding (Ø 22 mm)
14	Warmtewisselaar	Hierbij vindt warmte uitwisseling plaatst naar de te verwarmen lucht

3.5 Afmetingen Elan 10 2.0 Downflow

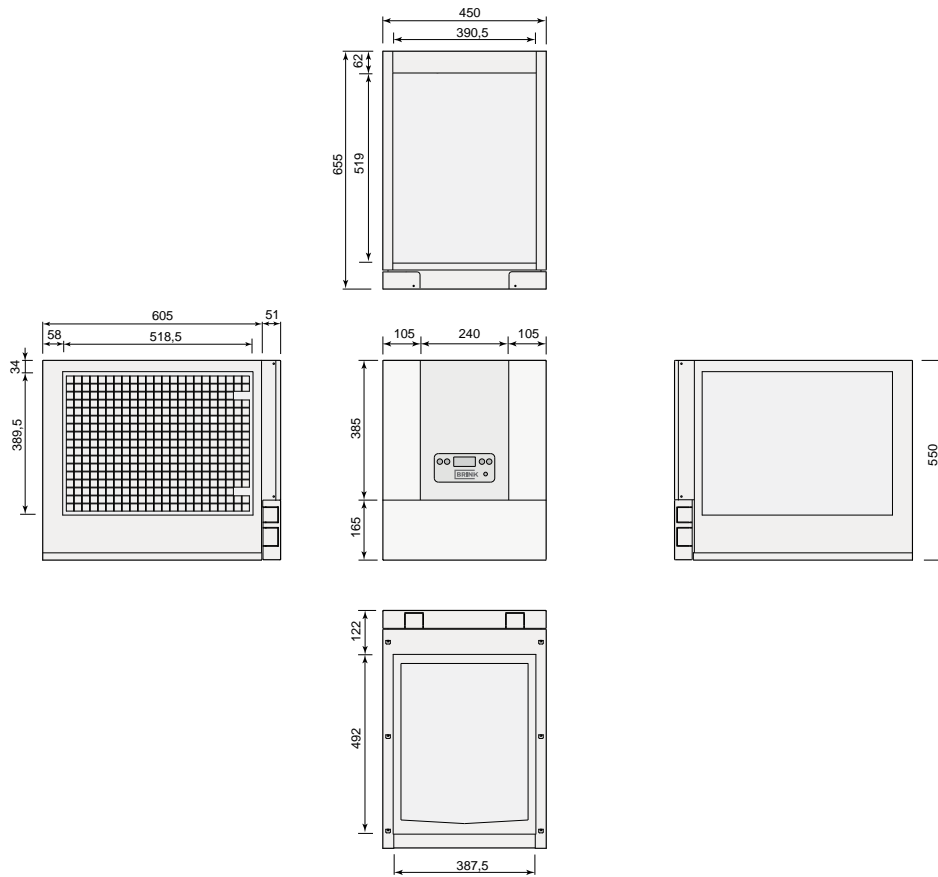

3.6 Afmetingen Elan 16/25 2.0 Upflow

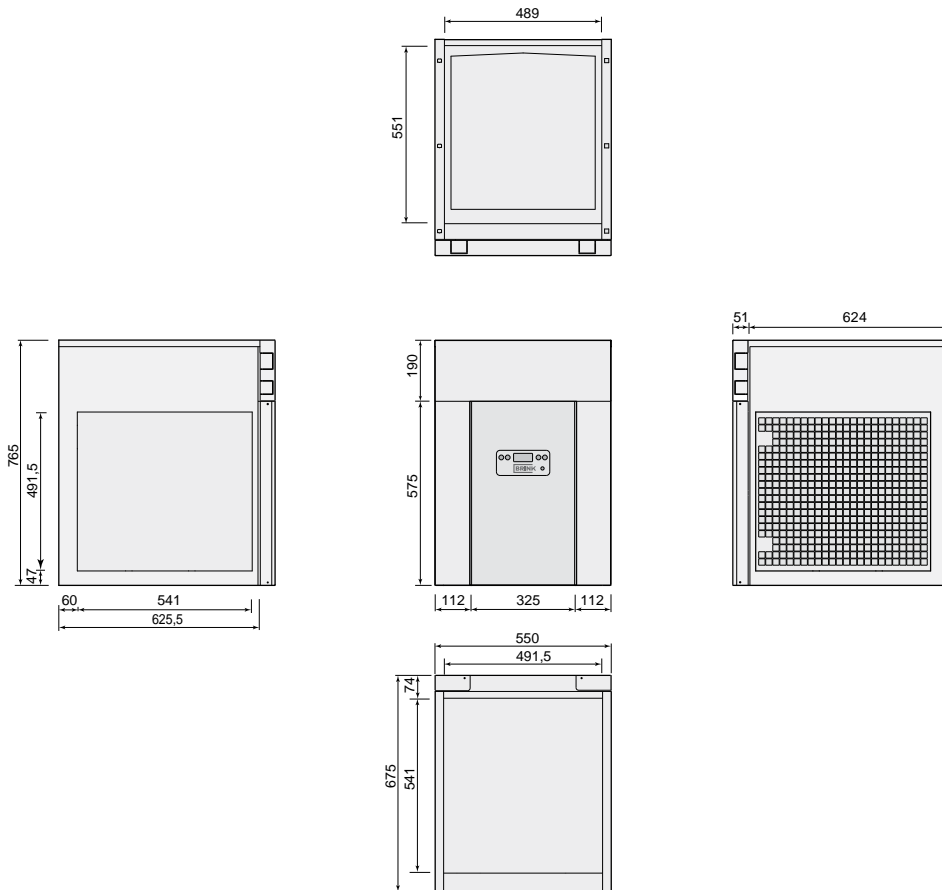

### 4.1 Omschrijving

De Elan is een geavanceerde luchtverwarmer waarbij bijzondere aandacht is besteed aan een minimaal energieverbruik. Een besturingsunit met een microprocessor regelt en controleert de veilige werking van het toestel.

De systeemventilator zal traploos meer of minder lucht trans-

porteren, afhankelijk van de uitblaastemperatuur van het toestel. De installateur kan de minimale en maximale luchtdebiet instellen met het bedieningspaneel evenals de luchtdebiet voor koeling.

---

### 4.2 Vorstbeveiliging

Om invriezen van de warmtewisselaar bij zeer lage buitentemperatuur te voorkomen is het Elan toestel uitgevoerd met een vorstregeling. De watertemperatuurvoeler meet de temperaturen op de warmtewisselaar.

Wanneer de temperatuur daalt onder de bij stap nr. 10 ingestelde limiet 1, wordt uitgang H niet meer actief en wordt uitgang G bekrachtigd (zie §10.1 voor verklaring van uitgang G en H). De systeemventilator blijft nog wel draaien en hierdoor blijft ventilatie gehandhaafd.

Daalt de temperatuur onder de bij stap nr. 11 ingestelde limiet 2 dan wordt ook de systeemventilator uitgeschakeld.

Wanneer de temperatuur weer stijgt op de warmtewisselaar wordt de regeling van de Elan automatisch weer actief.

Voor een overzicht van alle stapnummers zie hoofdstuk 13.

---

### 4.3 Buitenluchtregeling

Bij een toestel in buitenlucht uitvoering is een buitenluchtkanaal, eventueel voorzien van een wisselklep, aangesloten op het retourkanaal. Daarbij kan het toestel in deze uitvoering van 0 tot 100% buitenlucht aanzuigen, afhankelijk van de stand van de wisselklep.

Om het toestel als een buitenluchttoestel te laten functioneren, zal de installateur parameter 9 in het instelmenu van de besturingsunit moeten veranderen met het bedieningspaneel op het toestel (zie § 6.3).

---

### 4.4 Extra aansluitingen

Het Elan toestel is uitgevoerd met 9-polige connector met meer aansluitmogelijkheden voor diverse toepassingen.

Deze connector is, zonder gebruik te maken van gereedschap, bereikbaar achter één van de twee filterdeuren.

Bij een Downflow toestel zit deze 9-polige connector achter de linker filterdeur; bij een Upflow toestel zit deze connector achter de rechter filterdeur.

Aansluiting nr. 9 heeft geen toepassing.

Zie § 11.1 voor meer informatie over de aansluitmogelijkheden van de 9-polige connector.

### 5.1 Installeren algemeen

De installatie van het toestel:

1. Plaatsen van het toestel (§5.2)
2. Aansluiten van de condensafvoer (indien van toepassing)
3. Aansluiten van de kanalen (§5.6)
4. Elektrische aansluiting:  
Aansluiten van de netvoeding, en indien van toepassing, een separate ventilatieschakelaar (§5.11)

Het installeren dient te geschieden overeenkomstig:

- De veiligheidsvoorschriften voor centrale verwarmingsinstallaties, NEN 3028

- Kwaliteitseisen ventilatiesystemen woningen, ISSO 61
- De relevante artikelen conform het Bouwbesluit
- Voorschriften voor ventilatie van woningen en woongebouwen, NEN 1087
- De veiligheidsbepalingen voor laagspanningsinstallaties, NEN 1010
- De voorschriften voor het aansluiten op de binnenriolering in woningen en woongebouwen, NEN 3287
- Eventuele aanvullende voorschriften van de plaatselijke nutsbedrijven
- De installatievoorschriften van de Elan

### 5.2 Plaatsen toestel

Bij plaatsing van het Elan toestel dient rekening gehouden te worden met de volgende punten:

- Stel het toestel trillingsvrij en waterpas op.
- Zet het toestel vrij van de wand en het plafond.
- Plaats het toestel op een toegankelijke plaats waar voldoende ruimte is voor service.
- De opstellingsruimte moet vorstvrij zijn.
- Op een vochtige vloer moet de luchtverwarmer verhoogd worden opgesteld.
- Plaats het toestel zo dicht mogelijk bij de water toe-/afvoer.

- Plaats het toestel zo centraal mogelijk ten opzichte van de luchtkanalen.
- De opstellingsruimte moet zodanig worden gekozen, dat een goede condensafvoer met waterslot en verval voor condenswater gemaakt kan worden (indien van toepassing).
- Zorg in verband met schoonmaken van filter(s) en onderhoud voor een vrije ruimte van minimaal 1 m aan de voorzijde van het toestel en een vrije stahoogte van 1,8 m.
- De luchtverwarmer kan worden uitgevoerd met een open retour. Hierbij staat dan de opstellingsruimte in open verbinding met de rest van de woning.

### 5.3 Ombouw naar Upflow uitvoering

Op eenvoudige wijze kan een Downflow Elan toestel worden omgebouwd naar een Elan Upflow toestel.

- Open beide filterdeuren ❶.
- Maak 4 schroeven ❷ (Torx T20) los waarmee voorpaneel incl. deurtjes gemonteerd zit en verwijder dit paneel zodat bedieningspaneel incl. montagebeugel bereikbaar is.

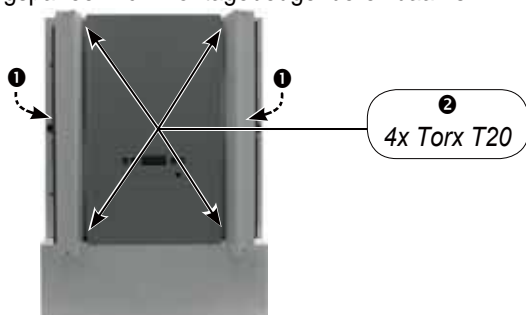

- Maak de twee schroeven los (Torx T20) waarmee bedieningspaneel op voorplaat zit vastgeschroefd en draai dit bedieningspaneel 180 graden.

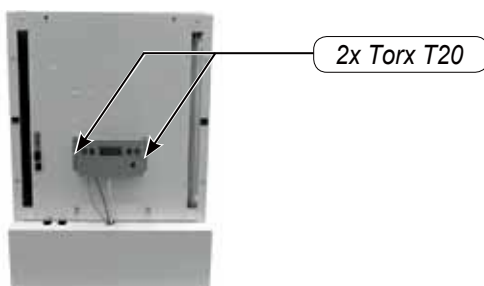

- Draai het complete Elan toestel 180 graden
- Monteer weer het voorpaneel incl. deurtjes met de vier schroeven. Maak gebruik van twee beugeltjes voor fixatie van het voorpaneel.

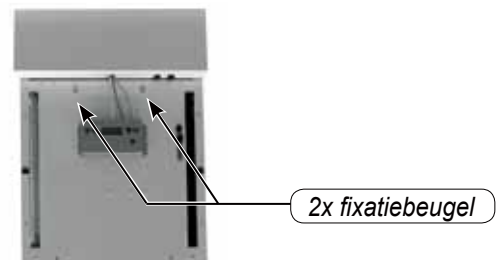

- Toestel is nu een Upflow uitvoering.



### 5.4 Ombouw naar Downflow uitvoering

Op eenvoudige wijze kan een Upflow Elan toestel worden omgebouwd naar een Elan Downflow toestel.

- Open beide filterdeuren ❶.
- Maak 4 schroeven ❷ (Torx T20) los waarmee voorpaneel incl. deurtjes gemonteerd zit en verwijder dit paneel zodat bedieningspaneel incl. montagebeugel bereikbaar is.

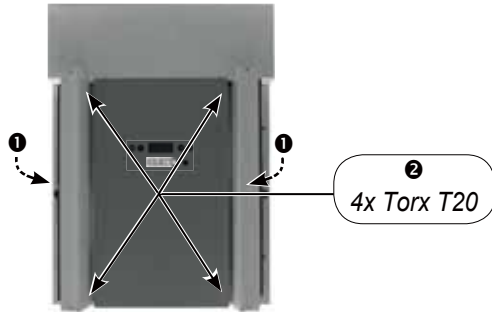

- Maak de twee schroeven los (Torx T20) waarmee bedieningspaneel op voorplaat zit vastgeschroefd en draai dit bedieningspaneel 180 graden.

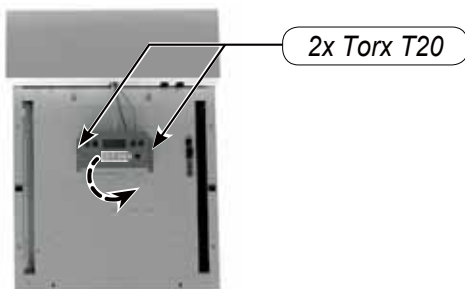

- Draai het complete Elan toestel 180 graden
- Monteer weer het voorpaneel incl. deurtjes met de vier schroeven.



- Toestel is nu een Downflow uitvoering.



### 5.5 Wateraansluitingen

De warmtewisselaar in de luchtverwarmer wordt middels 22mm aansluitingen aangesloten (zowel klemverbinding als soldeerverbinding is mogelijk).

Geadviseerd wordt om direct aan de buitenzijde van het toestel in zowel de toe- als de afvoerleiding een afsluitkraan met koppeling te plaatsen.

Maak voor het doorvoeren van de waterleidingen gebruik van een van de uitbreekopeningen. De wateraansluitingen kunnen zowel link als rechts het toestel worden uitgevoerd.

Maak bij toepassing van een knelkoppeling altijd gebruik van een steunbus Ø 22 mm bij het aansluiten van de wateraansluitingen.

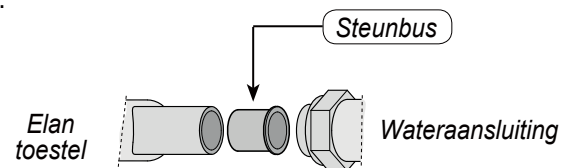

### 5.6 Aansluiten kanalen

Voor de Elan serie zijn standaard luchtverdeelkasten leverbaar. Deze worden bij een boventuitblazend (Upflow) **op** het toestel geplaatst en bij een onderuitblazend (Downflow) toestel **onder** het toestel geplaatst. Op deze luchtverdeelkast worden de warmeluchtkanalen aangesloten.

Bij het aansluiten van de kanalen moeten de volgende punten in acht worden genomen:

- Plaats, (indien nodig) in elke aftakking van de warmeluchtverdeelkast of het hoofdkanaal een regelklep.
- Isoleer alle warmeluchtkanalen inclusief roosterschoenen en het buitenluchtkanaal.

- Breng een vochtafsluitende laag om het isolatiemateriaal aan condensvorming te voorkomen.
- Leg retourkanalen altijd zodanig aan, dat het geen geluidsluizen worden, dus geen rechte verbinding tussen twee vertrekken.
- Aansluiten retour: Het retourkanaal aansluiten op de retourlucht of de opstelingsruimte. Voor een toestel met open retour is een akoestische retourplaat leverbaar.
- Voorzie de buitenluchtaansluiting van een regelklep en sluit het aan op het retourkanaal.

**5.7 Ombouw van rechter naar linker toestel**

Standaard zit bij een Elan het filter aan de rechterzijde van het toestel. Indien nodig kan dit ook worden verplaatst naar de linker zijkant.



Bij werkzaamheden in het toestel dient het toestel spanningsvrij te worden gemaakt door de netstekker los te nemen.



- ① 1 Open beide filterdeuren.
- 2 Twee lange verzonken schroeven (Torx T20) losdraaien.
- 3 Filtergaas losnemen uit toestel.

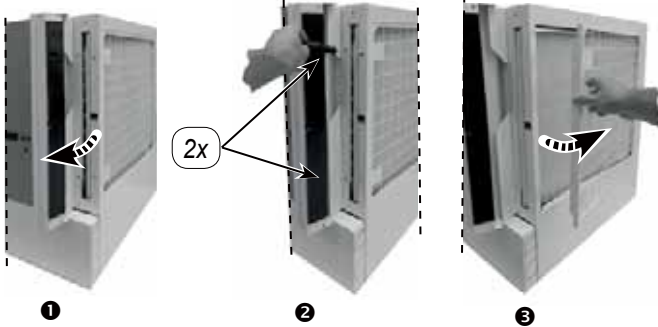

- ② Schuif het filter uit het toestel.

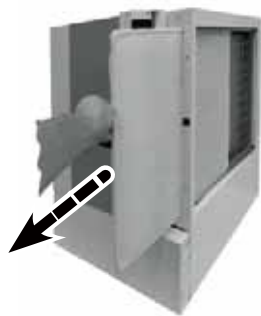

- ③ 1 Filterrail losschroeven (4x Torx T20)
- 2 Filterrail uit toestel losnemen.

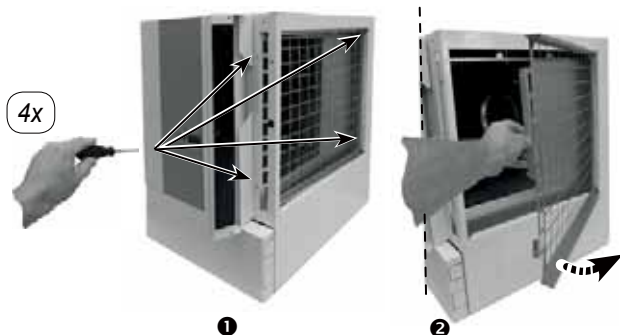

- ④ 1 Paneel aan linkerzijde losschroeven (2x Torx T20)
- 2 Paneel uitnemen.

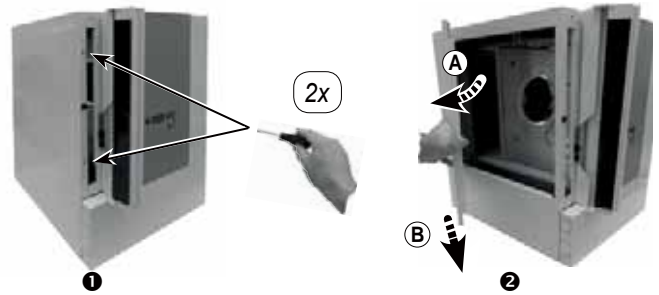

- ⑤ Aan rechterzijde losgenomen filterrail in vrijgekomen opening plaatsen en met 4 schroeven bevestigen. Let op: Filterrail zit schuin naar achter gemonteerd!

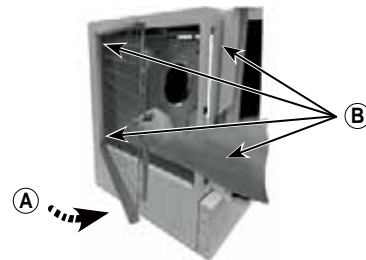

- ⑥ 1 Plaats het filter in de filterrail.
- 2 Monteer het filtergaas met 2 lange Torx schroeven.

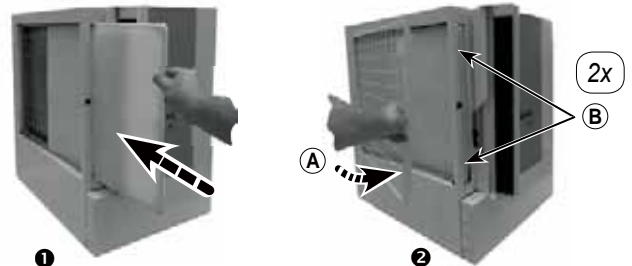

- ⑦ 1 Monteer aan rechterzijde de losgenomen plaat.
- 2 Bevestig deze met 2 lange Torx schroeven.

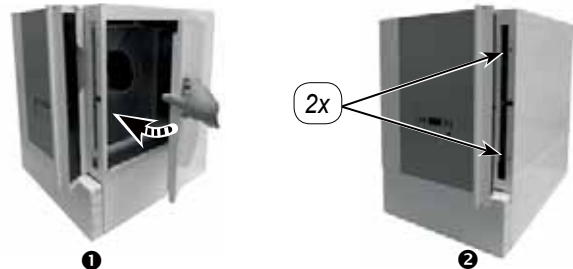

- ⑧ Het Elan toestel is nu uitgevoerd met een linker filteraansluiting i.p.v. van de standaard rechter filteraansluiting.





### 5.8 Plaatsing WTW op Elan Downflow

Het Elan Downflow toestel is al zodanig voorbereid dat er een Brink warmteterugwinunit (WTW) type Renovent Elan op het toestel geplaatst kan worden.

Bij het plaatsen van de Renovent Elan op een Elan downflow toestel wordt er van uitgegaan dat de voorzijde van beide toestellen gelijk wordt gehouden.

De aansluiting "naar woning" wordt aangesloten bovenop het Elan downflow toestel.

Maak hierbij gebruik van de als optie leverbare koppelset (Brink artikelcode 007026 voor Elan 10/ Brink artikelcode 008026 voor Elan 16/25) welke tussen het Elan downflow toestel en de Renovent Elan wordt geplaatst.

Wordt er een Renovent Excellent separaat in de opstellingruimte geplaatst dan is deze koppelset niet nodig en kan de luchttoevoeraansluiting van de Renovent Excellent worden aangesloten op het retourkanaal van de Elan luchtverwarmer.

### 5.9 Filteraansluiting boven /onder

Wanneer het retourlucht kanaal op (downflow uitvoering) of onder (upflow uitvoering) het toestel moet worden aangesloten dient een filtercassette te worden geplaatst.

- ① Open beide filterdeuren van het toestel en verwijder de twee verzonken lange Torx- schroeven waarmee bovenplaat gemonteerd zit.

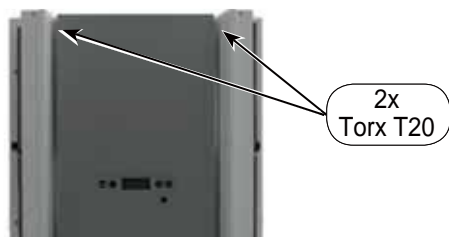

- ② Bovenplaat verwijderen (deze wordt later gebruikt om filtergas aan zijkant van toestel te vervangen).



- ③ Plaats de filtercassette op het toestel en schroef deze vast met de twee lange Torx schroeven.



- ④ De bestaande filtergas moet worden vervangen door de losgenomen bovenplaat. Voor losnemen filtergas en monteren bovenplaat zie §5.7.

### 5.10 Koeling

Het is ook mogelijk dat een Elan toestel wordt uitgerust met koeling. Daarvoor moet een Elan koelblok (koelblok water of koelblok inverter) in het luchtsysteem worden geplaatst en (indien nodig) een condensingunit worden aangesloten op het koelblok. Tevens dient een relais (Gemonteerd in interface koeling welke meegeleverd wordt bij koelblok) op de besturingsunit van de Elan aangesloten te worden op aansluiting 7 en 8 op de 9-polige connector. (zie ook §10.1 en §11.3).

Bij het inschakelen van de koeling draait de systeemventilator altijd op luchthoeveelheid koeling (instelling stap 4). Voor het inschakelen van de koeling moet een verbinding worden gemaakt tussen aansluiting 1 en 2 op de 9-polige connector (zie ook §10.1 en §11.3).

## 5.11 Elektrische aansluitingen

Het toestel wordt geleverd met een 230 V. netstekker.  
Bij aflevering toestel zit het 230 V. netsnoer opgeborgen achter

het onderpaneel (Downflow uitvoering); zie §3.4 of achter het bovenpaneel (Upflow uitvoering).

### 5.11.1 Aansluiten van de netstekker

Het toestel kan door middel van de aan het toestel gemonteerde stekker worden aangesloten op een goed bereikbare, geaarde wandcontactdoos. De elektrische installatie moet voldoen aan zowel NEN 1010 als de eisen van uw elektriciteitsbedrijf.

Ten behoeve van het doorvoeren van de netstekker naar buiten het toestel zijn er diverse uitbreekopeningen aangebracht.



#### Waarschuwing

De ventilator en regelprint werken onder hoogspanning.  
Bij werkzaamheden in het toestel dient het toestel spanningsvrij te worden gemaakt door de netstekker los te nemen.



#### Let op:

Zorg ervoor dat netsnoer bij doorvoeren naar buiten **altijd** vrij ligt van de warmtewisselaar!

### 5.11.2 Ventilatieschakelaar

Wanneer een 4-standen ventilatieschakelaar (optie) is geplaatst (aansluiting op modulaire connector X2), kan de gebruiker hiermee een aantal bedrijfssituaties instellen.

Voor elektrische aansluiting van de 4-standen ventilatieschakelaar zie §11.2.

De positie van de standenschakelaar wordt weergegeven op het display van het toestel (achter het ventilatiesymbooltje).

Let op: Indien het toestel staat ingesteld op buitenluchtprogramma zijn de functies van de standenschakelaar afwijkend!

Positie 4-standenschakelaar	Bedrijfssituatie standaard (stap nr. 9 op 0)
	<b>Verhoogde ventilatorstand met koeling ingeschakeld (hoog)</b> - Systeemventilator draait continu op koeling luchtdebiet + schakelen koeluitgang
1	<b>Comfortstand (normaal)</b> - Systeemventilator geregeld door systeemtemperatuurvoeler; bij geen warmtevraag draait systeemventilator continu op minimale luchtdebiet
2	<b>Ventilatiestand uit (stand-by)</b> - Systeemventilator geregeld door systeemtemperatuurvoeler; bij geen warmtevraag staat de systeemventilator stil
3	<b>Verhoogde ventilatorstand (hoog)</b> - Systeemventilator draait continu op maximaal ingestelde luchtdebiet

Positie 4-standenschakelaar	Bedrijfssituatie bij buitenluchtprogramma (stap nr. 9 op 1)
	<b>Verhoogde ventilatorstand met koeling ingeschakeld (hoog)</b> - Systeemventilator draait continu op koeling luchtdebiet + schakelen koeluitgang
1	<b>Comfortstand (normaal)</b> - Systeemventilator draait continu op maximale luchtdebiet
2	<b>Ventilatiestand uit (stand-by)</b> - Systeemventilator draait continu op minimale luchtdebiet
3	<b>Verhoogde ventilatorstand (hoog)</b> - Systeemventilator draait continu op koeling luchtdebiet

### 6.1 Algemene verklaring bedieningspaneel

Op het display kan uitgelezen worden wat de bedrijfssituatie van het toestel is. Met een 4-tal bedieningstoetsen zijn instellingen in de programmatuur van de besturingsunit op te roepen en te wijzigen.

Bij het inschakelen van de netspanning van het Elan toestel zijn gedurende 2 seconden alle op het display aanwezige symbolen zichtbaar; tegelijk gaat ook de achtergrondverlichting (backlight) gedurende 60 seconden aan.

Wanneer een van de bedieningstoetsen wordt bediend dan zal het display gedurende 30 seconden verlicht zijn.

Wanneer er geen toetsen worden bediend of wanneer er geen afwijkende situatie is ontstaan (zoals b.v. blokkerende storing) dan is op het display de **bedrijfssituatie** (zie § 6.2) zichtbaar.

Na bediening van de 'Menu'- toets kan men met de "+" of "-" toets kiezen uit 3 verschillende menu's nl.:

- **Instelmenu** (SET); zie § 6.3
- **Uitleesmenu** (READ), zie § 6.4
- **Servicemenu** (SERV), zie § 6.5

Met de R-toets kan elk gekozen menu worden verlaten en komt men terug in de bedrijfssituatie.

Om de achtergrondverlichting van het display in te schakelen zonder dat in het menu iets verandert, druk kortstondig op de R-toets (korter dan 5 sec.).

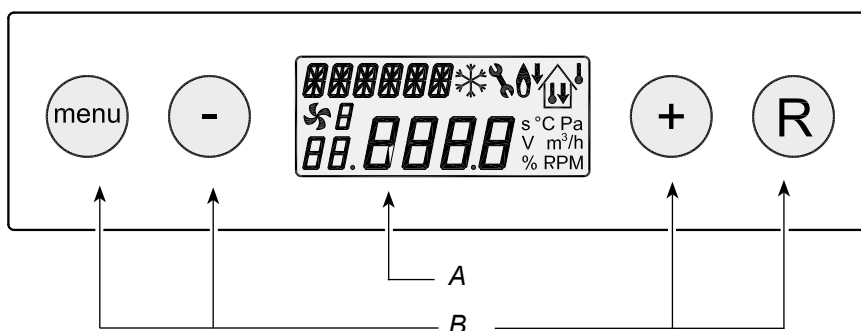

A = display  
B = 4-tal bedieningstoetsen

Toets	Functie toets
Menu	Instelmenu activeren; naar volgende stap in het submenu; waardeverandering bevestigen
-	Scrollen; waarde aanpassen
+	Scrollen; waarde aanpassen
R	Eén stap terug in menu; aangepaste waarde annuleren; filter reset (5 sec. ingedrukt houden), fouthistorie wissen

**6.2 Bedrijfsituatie**

Tijdens de bedrijfsituatie kunnen op het display een 4-tal verschillende situaties/waarden tegelijk worden weergegeven.

- 1 = Status ventilator situatie, (zie § 6.2.1)
- 2 = Uitblaasttemperatuur (zie § 6.2.2)
- 3 = Meldingstekst bijv. tekst filtersituatie (zie § 6.2.3)
- 4 = Storingsymbool (zie § 8.1 en § 8.2)

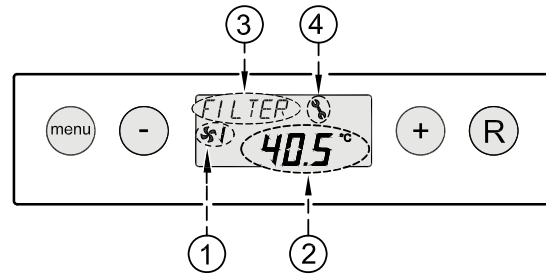

**6.2.1 Status systeemventilator**

Op deze plaats van het display is een ventilatorsymbool samen met een nummer zichtbaar. Als de systeemventilator draait dan is het ventilatorsymbool zichtbaar; staat de systeemventilator stil dan is het ventilatorsymbool niet zichtbaar.

Het nummer achter het ventilatorsymbool geeft de ventilatorsituatie weer; standaard staat hier een 1; bij aansluiten van een ventilatieschakelaar kunnen hier ook nummers 2 of 3 cq. geen waarde worden weergegeven; voor verklaring van de nummers zie paragraaf 5.11.2.

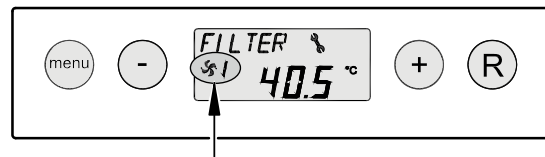

**6.2.2 Weergave uitblaasttemperatuur**

Hier wordt weergegeven de actuele temperatuur van de uitblaasluft.

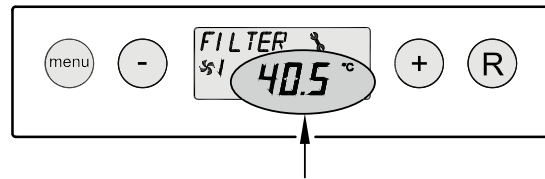

**6.2.3 Meldingstekst bij bedrijfsituatie**

Op deze plaats van het display kan een meldingstekst komen te staan. De meldingstekst "Filter" heeft altijd voorrang t.o.v. de overige meldingsteksten.

De volgende meldingsteksten kunnen zichtbaar worden tijdens bedrijfsituatie:

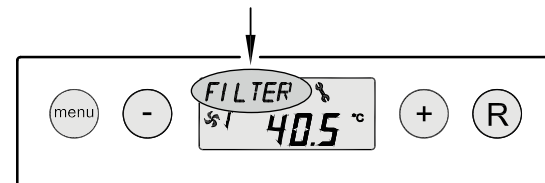

Meldingstekst op display	Omschrijving	
FILTER	Wanneer de tekst "FILTER" op display verschijnt dan moet het filter worden schoongemaakt resp. worden vervangen; voor uitgebreide informatie hierover zie § 9.1.	
PR1	Het Elan toestel staat ingesteld als buitenluchtprogramma	

### 6.3 Instelmenu

Voor het optimaal functioneren van het toestel kunnen er in het instelmenu instelwaarden worden gewijzigd waarmee het toestel is aan te passen aan de opstellingssituatie; voor overzicht van deze instelwaarden zie hoofdstuk 13. Een aantal instelwaarden zoals de luchthoeveelheden zijn vastgelegd in de ontwerpgegevens.

**Waarschuwing:**

Omdat veranderingen in het instelmenu de goede werking van het toestel kunnen verstoren moet bij niet beschreven instellingen overleg plaats vinden met Brink. Onjuiste instellingen kunnen het goed functioneren van het toestel ernstig verstoren!

Het aanpassen van instelwaarden in het instelmenu:

1. Druk vanuit de bedrijfssituatie op de 'MENU'- toets.

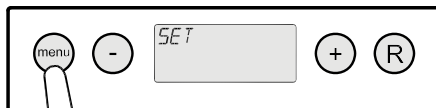
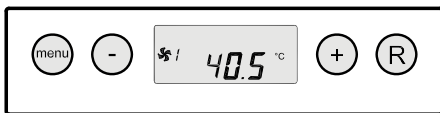

1x

2. Druk op de 'MENU'- toets om het "instelmenu" te activeren.



*instelmenu is actief*

2x

3. Kies m.b.v. de '+' of de '-' toets de aan te passen instelwaarde.

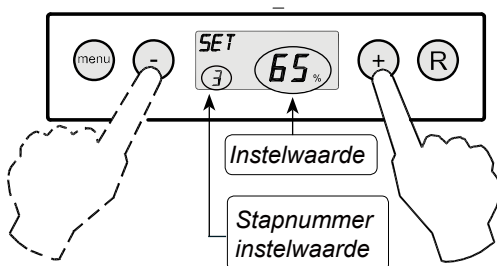

*Selectie aan te passen instelwaarde.*

4. Druk op 'Menu'-toets voor selectie gekozen instelwaarde.

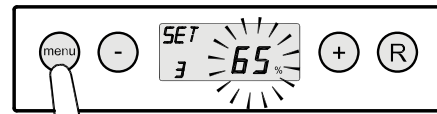

1x

5. Wijzig m.b.v. '-' en '+' toets geselecteerde instelwaarde.

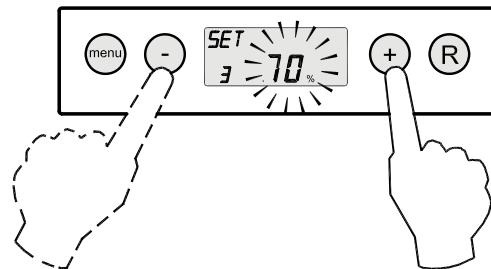

6. Opslaan aangepaste instelwaarde

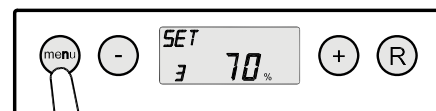

*Aangepaste instelwaarde opslaan*

1x

**Niet opslaan aangepaste instelwaarde**

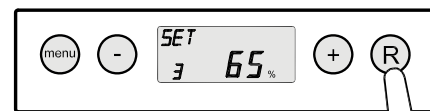

*Aangepaste waarde niet opslaan*

1x

7. Voor wijzigen andere instelwaarden, herhaal stap 3 t/m 6. Wanneer men geen instelwaarden meer wilt aanpassen en terug wilt gaan naar bedrijfssituatie, druk dan op 'R'-toets.



*Terug naar bedrijfssituatie*

### 6.4 Uitleesmenu

Met het uitleesmenu kunnen een aantal actuele waarden van sensoren worden opgeroepen om meer informatie te krijgen over de werking van het toestel. Het wijzigen van waarden of instellingen is **niet** mogelijk in het uitleesmenu. Het **uitleesmenu** krijgt men te zien door de volgende handelingen te verrichten:

1. Druk vanuit de bedrijfssituatie op de 'MENU'-toets. Op het display is nu het instelmenu zichtbaar.

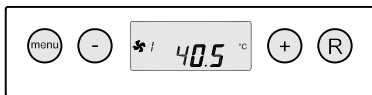

bedrijfssituatie



instelmenu

2. Ga m.b.v. de '+' en de '-' toets naar het uitleesmenu.

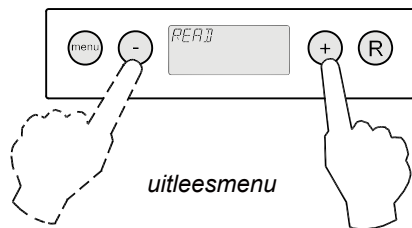

uitleesmenu

3. Activeer het uitleesmenu.

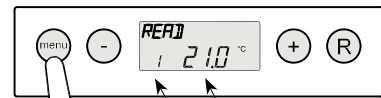

uitleeswaarde

Stapnr. uitleeswaarde;  
voor verklaring zie onderstaande tabel

4. Met behulp van de '+' en de '-' toets kan er door het uitleesmenu 'bladeren'.

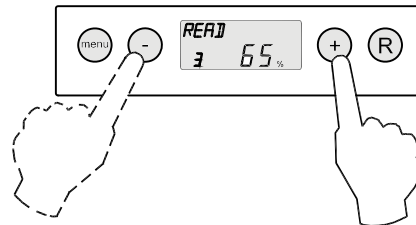

5. Druk 2x op 'R' - toets om terug te gaan naar bedrijfssituatie. Indien 5 minuten geen toets wordt bediend, dan keert het toestel automatisch terug naar de bedrijfssituatie.

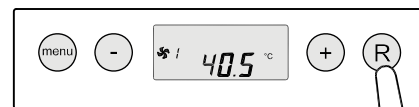

bedrijfssituatie

2x

Stapnr. uitleeswaarde	Omschrijving uitleeswaarde	Eenheid
1	Actuele temperatuur van uitblaas temperatuurvoeler	°C
2	Actuele temperatuur van watertemperatuurvoeler	°C
3	Percentage systeemventilator instelling	%
4	Toerental systeemventilator	RPM
5	Status vorstregeling (ON = vorstregeling actief, OFF = vorstregeling niet actief)	

### 6.5 Servicemenu

In het servicemenu worden de laatste 10 foutmelding getoond.

Bij een vergrendelende storing zijn het instelmenu en uitleesmenu geblokkeerd en kan alleen het servicemenu worden geopend; bij bediening van de 'menu'-toets wordt het servicemenu rechtstreeks geopend.

Het **servicemenu** krijgt men te zien door de volgende handelingen te verrichten:

1. Druk vanuit de bedrijfssituatie op de 'MENU'-toets. Op het display is nu het instelmenu te zien.

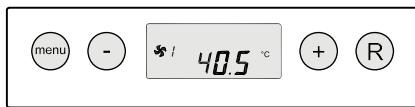

bedrijfsituatie

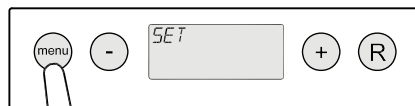

instelmenu

2. Ga met behulp van de '+' en de '-' toets naar het **servicemenu**.

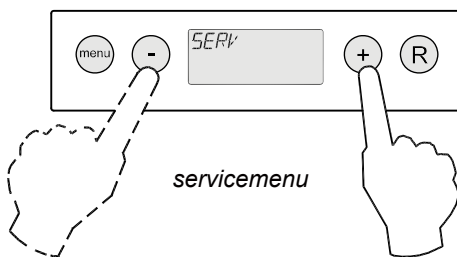

servicemenu

3. Activeer het **servicemenu**.

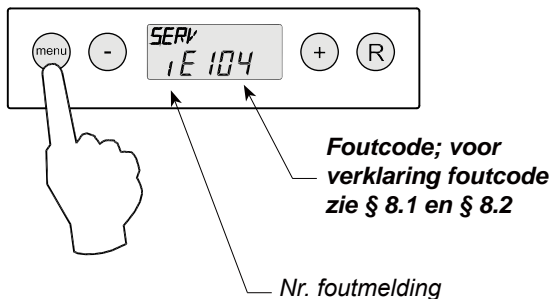

- 4 Met behulp van de '+' en de '-' toets kan men door de meldingen in het servicemenu 'bladeren'.

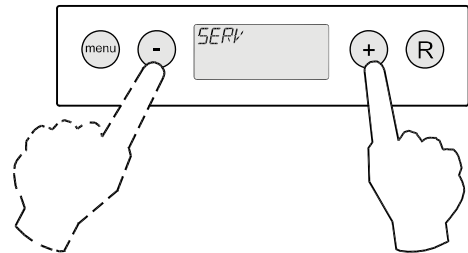

- Weergave geen enkele foutmelding.

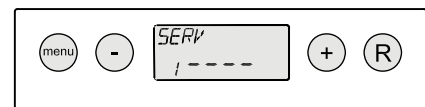

- Actuele foutmelding (steeksleutel op display).



- Opgeloste foutmelding (geen steeksleutel op display).

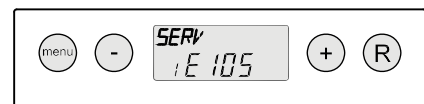

- 5 Druk 2x op 'R' - toets om terug te gaan naar bedrijfssituatie. Indien 5 minuten geen toets wordt bediend, dan keert het toestel automatisch terug naar de bedrijfssituatie.

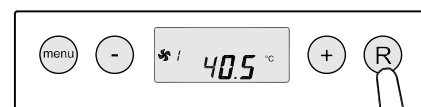

bedrijfsituatie

2x

Alle foutmeldingen kunnen worden gewist door in servicemenu 5 seconden op de "R"- toets te drukken; dit is alleen mogelijk wanneer er geen actieve storing is!

## 7.1 In- en uitschakelen toestel

### Inschakelen:

- Netvoeding inschakelen:  
Sluit de 230V. netstekker aan op de elektrische installatie.

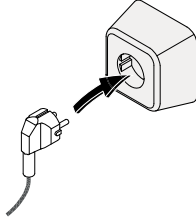

Gedurende 2 sec. worden alle symbolen van het display getoond.

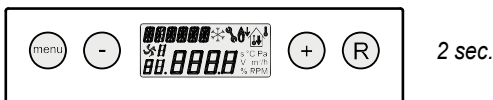

2 sec.

Gedurende 2 sec. wordt de hardwarecode getoond.



2 sec.

Hierna wordt gedurende 4 seconden de software versie getoond.

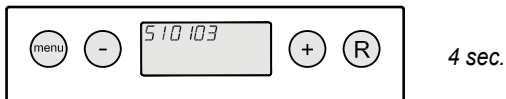

4 sec.

Het Elan toestel staat hierna in bedrijfssituatie en regelt naar de ingestelde stand van de bij stapnummer 1 ingestelde uitblaastemperatuur.

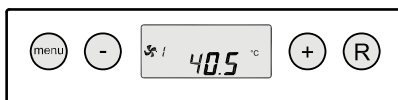

### Uitschakelen:

- Netvoeding uitschakelen;  
Neem de 230V. netstekker los van de elektrische installatie, het toestel is nu spanningsvrij.  
Op display is nu geen enkele weergave te zien.

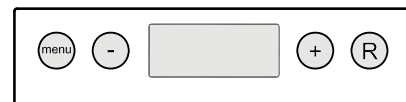
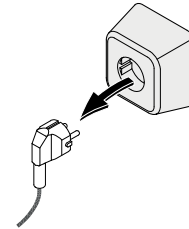

### Waarschuwing

Maak bij werkzaamheden in het toestel altijd eerst het toestel spanningsvrij door het toestel softwarematig uit te zetten en hierna de netstekker los te nemen.

## 7.2 Instellen luchthoeveelheid

De luchthoeveelheden van Elan toestel zijn af fabriek voor het minimum luchtdebiet, maximum luchtdebiet en koeling luchtdebiet ingesteld op respectievelijk 20%, 65% en 80%.

De prestaties en het energieverbruik het Elan toestel zijn afhankelijk van de drukverlies in het kanalsysteem, alsmede de weerstand van het filter.

Voor het wijzigen van de luchthoeveelheden in het instelmenu, zie §6.3.

## 7.3 Overige instellingen installateur

Het is mogelijk nog meer instellingen van het Elan toestel te veranderen. Hoe deze kunnen worden gewijzigd staat vermeld in §6.3.



## 8.1 Storingsanalyse

Wanneer de regeling in het toestel een storing detecteert, wordt dit op het display weergegeven door middel van het sleutel symbool eventueel samen met een storingsnummer.

Het toestel maakt onderscheidt tussen een storing waarbij het toestel nog (beperkt) blijft functioneren en een ernstige (vergrendelende) storing waarbij systeemventilator wordt uitgeschakeld.

Bij een vergrendelende storing is ook het instel- en uitleesmenu uitgeschakeld en is alleen het servicemenu te bekijken.

Het toestel blijft in deze storing staan totdat het betreffende probleem is opgelost; hierna zal het toestel zichzelf resetten (Auto reset) en keert het display terug naar de weergave van de bedrijfssituatie.

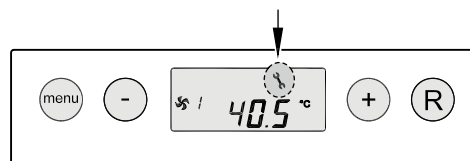

### Storing E999

Indien er bij het spanning op het toestel zetten gelijk de melding **E999** op het display verschijnt dan is de gemonteerde regelprint niet geschikt voor dit toestel of de positie van de dipswitches op de regelprint staan verkeerd ingesteld.

Voor lokatie dipswitches op print zie § 10.1

Controleer in dit geval of de dipswitches op de regelprint staan ingesteld volgens afbeelding instelling dipswitches; is dit wel het geval en wordt nog steeds de melding E999 weergegeven vervang dan de regelprint door een print van het juiste type.

Voor bereikbaarheid van de print zie §9.2 punt 1 t/m 6.

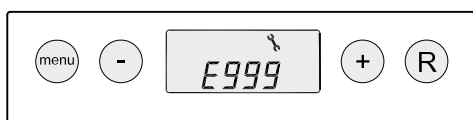

Elan 10 2.0



Elan 16 2.0



Elan 25 2.0



## 8.2 Displaycodes

### Niet vergrendelende storing

Wanneer het toestel een niet vergrendelende storing signaleert dan zal het toestel nog wel (beperkt) blijven functioneren. Op het display wordt wel het storingsymbool (sleutel) weergegeven.

### Vergrendelende storing

Wanneer het toestel een vergrendelende storing signaleert, zal het toestel niet meer functioneren. Op het (permanent verlicht) display wordt het storingsymbool (sleutel) tezamen met een storingscode (zie tabel volgende bladzijde) weergegeven. Op de standenschakelaar (indien van toepassing) zal het rode ledje knipperen. Neem contact op met de installateur voor herstel van deze storing. Een vergrendelende storing is niet op te heffen door het spanningsloos maken van het toestel; eerst dient de storing te worden verholpen.

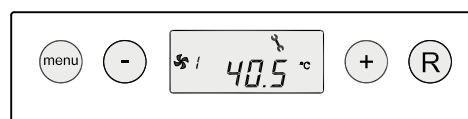

Foutcode	Oorzaak	Actie toestel	Actie installateur
<b>E101</b>	Uitblaastemperatuurvoeler defect.	- Ventilator wordt uitgeschakeld.	<ul style="list-style-type: none"> <li>• Maak toestel spanningsloos.</li> <li>• Vervang temperatuurvoeler.</li> <li>• Zet weer spanning op toestel; storing is automatisch gereset.</li> </ul>
<b>E102</b>	Watertemperatuurvoeler defect.	- Ventilator wordt uitgeschakeld.	<ul style="list-style-type: none"> <li>• Maak toestel spanningsloos.</li> <li>• Vervang temperatuurvoeler.</li> <li>• Zet weer spanning op toestel; storing is automatisch gereset.</li> </ul>
<b>E104</b>	Systeemventilator defect.	- Toestel doet niets.	<ul style="list-style-type: none"> <li>• Maak toestel spanningsloos.</li> <li>• Controleer bekabeling.</li> <li>• Vervang ventilator.</li> <li>• Zet weer spanning op toestel; storing is automatisch gereset.</li> </ul>
<b>E105</b>	Storing relaisuitgang X15 nr. 5 & nr.6 of nr.7 & nr.8; relais met te hoog vermogen op een van de twee uitgangen of kortsluiting bij een van deze twee uitgangen (max. 60mA, 24V DC).	- Ventilator draait op minimum luchtdebiet.	<ul style="list-style-type: none"> <li>• Controleer bedrading en aansluitwaarde aangesloten relais.</li> </ul>
<b>E106</b>	Onbekende schakelpositie van optionele standenschakelaar.	- Ventilator draait op minimum luchtdebiet.	<ul style="list-style-type: none"> <li>• Maak toestel spanningsloos.</li> <li>• Controleer juiste aansluiting standenschakelaar; juiste montage modulaire connector.</li> </ul>
<b>E107</b>	Externe fout op ingang X15 nr.3 & nr.4.	- Een toestel welke op de Elan is aangesloten heeft storing b.v. condensingunit.	<ul style="list-style-type: none"> <li>• Controleer alle op de Elan aangesloten toestellen en verhelp storing.</li> </ul>
<b>E152</b>	Flash memory defect.	- Fout in de regeling van de regelprint.	<ul style="list-style-type: none"> <li>• Maak toestel spanningsloos.</li> <li>• Vervang regelprint.</li> <li>• Zet weer spanning op toestel; storing is automatisch gereset.</li> </ul>
<b>E999</b>	Dipswitches op besturingprint niet juist ingesteld.	- Toestel doet niets; ook rode storingsledje op (optionele) standenschakelaar wordt niet aangestuurd.	<ul style="list-style-type: none"> <li>• Maak toestel spanningsloos.</li> <li>• Zet dipswitches op juiste positie (zie § 8.1).</li> <li>• Zet weer spanning op toestel; storing is automatisch gereset.</li> </ul>

**Let op!**

Indien stand 2 bij een standenschakelaar niet werkt dan is de modulaire connector standenschakelaar verkeerd om aangesloten. Eén van de RJ-connectoren naar de standenschakelaar afknippen en een nieuwe connector omgekeerd monteren.

### 9.1 Filter reinigen

Het onderhoud voor de gebruiker is beperkt tot het periodiek reinigen of vervangen van het filter. Het filter hoeft pas te worden gereinigd indien dit wordt aangegeven op het display (hierop verschijnt tekst "FILTER") of, indien een standenschakelaar met filterindicatie is geplaatst; het rode ledje bij deze schakelaar brandt.

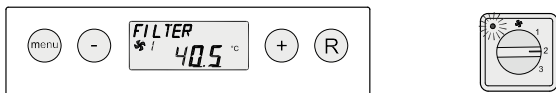

Ieder jaar dient het filter vervangen te worden. Het toestel mag nooit zonder filter worden gebruikt.

#### **Schoonmaken c.q. vervangen van het filter:**

- 1 Open de filterdeur.

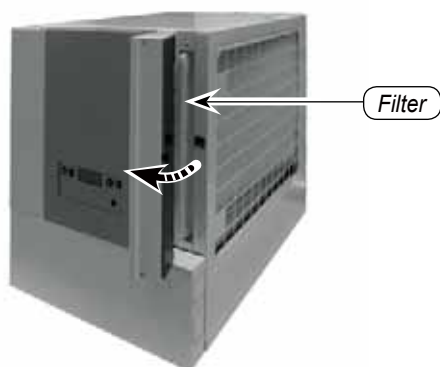

- 2 Verwijder het filter. Onthoudt op welke manier het filter eruit worden gehaald.

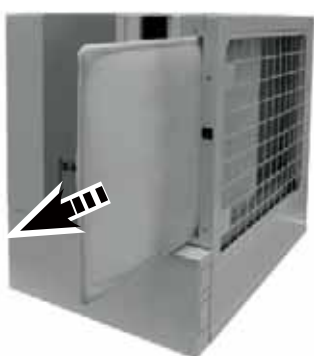

- 3 Reinig het filter.

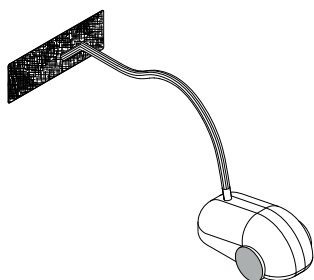

- 4 Plaats het filter terug op dezelfde wijze zoals deze eruit is gehaald.

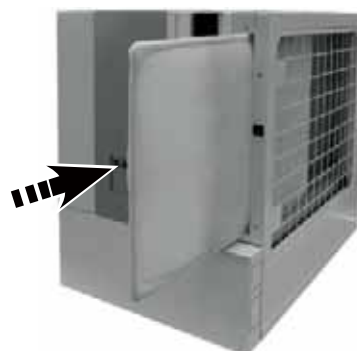

- 5 Sluit de filterdeur.



- 6 Na het schoon maken c.q. vervangen van het filter de "R"-toets 5 sec. indrukken om de filterindicatie te resetten. De tekst "FILTER" zal kortstondig knipperen ter bevestiging dat het filter is gereset. Ook wanneer de melding "FILTER" nog niet wordt weergegeven op het display kan een filter reset worden gegeven; de "teller" zal dan weer op nul worden gezet.

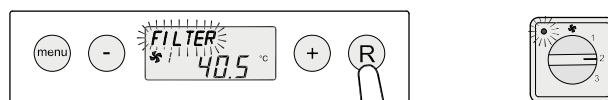

5 sec.

Na de filter reset verdwijnt de tekst "FILTER"; het lampje bij de standen schakelaar is weer uit en het display staat weer in de bedrijfssituatie.

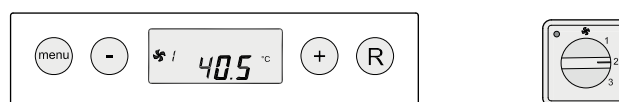

## 9.2 Onderhoud

Het onderhoud door de installateur bestaat uit het reinigen van de wisselaar en de ventilator. Afhankelijk van de omstandigheden dient dit circa eens per 3 jaar plaats te vinden.

- 1 Maak het toestel spanningsloos.  
Open de filterdeur.

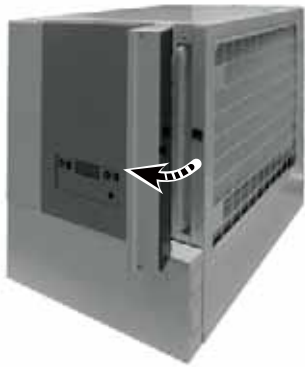

- 2 Verwijder het filter.

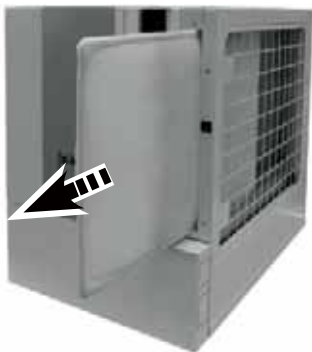

- 3 Voorpaneel inclusief de twee filterdeurtjes losschroeven (4 schroeven) en losnemen.

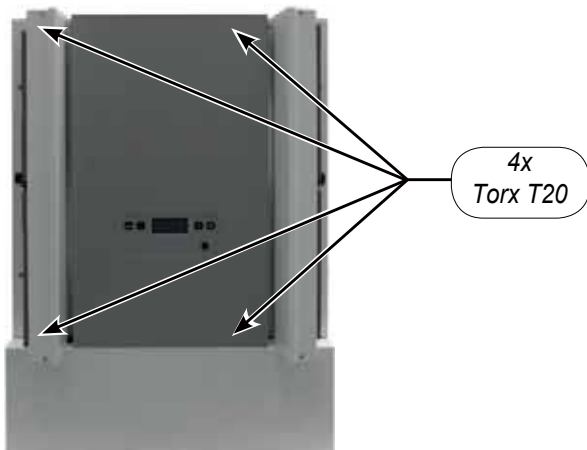

- 4 De 8 schroeven, waarmee paneel ventilatorcompartment vastzit, losnemen.

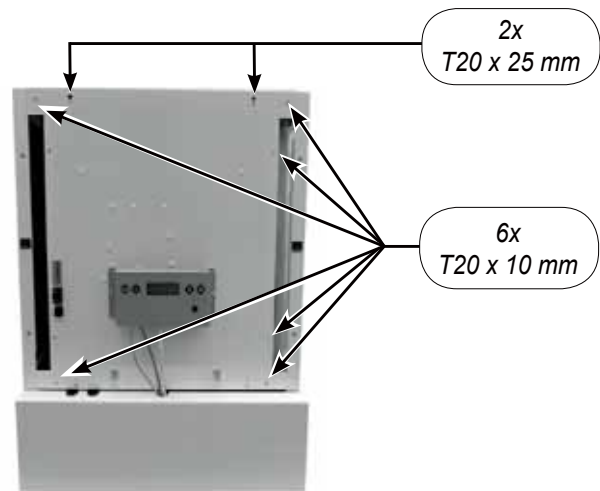

- 5 Kantel ventilatorpaneel voorzichtig naar voren toe; haal ventilatorkabels los uit kabelclips zodat er paneel verder geopend kan worden.

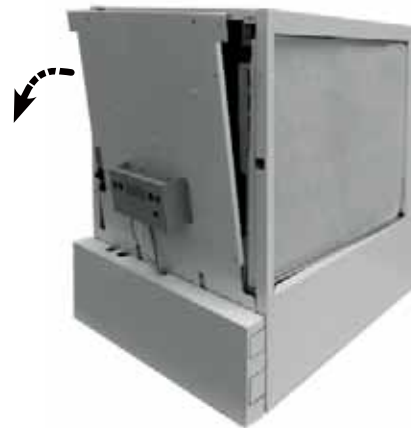

- 6 Neem de twee ventilatorkabels los van de print.

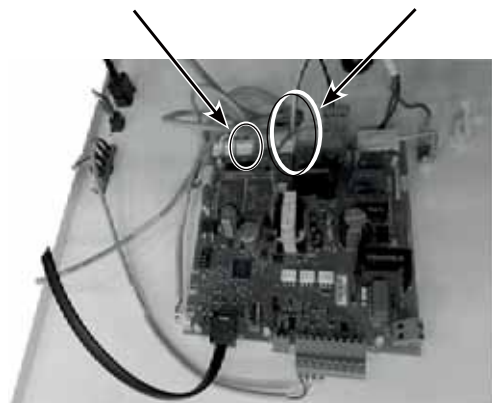

- 7 Ventilatorplaat losschroeven (4x binnenzeskantschroef M6 x 20).

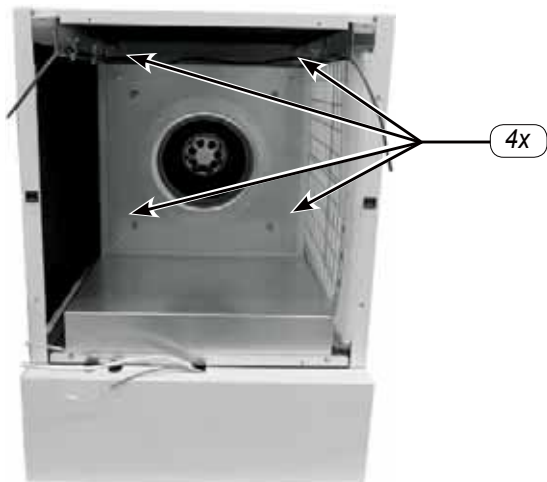

- 9 Schuif de ventilator naar voren toe in het toestel; begeleidt de kabels door de tules.

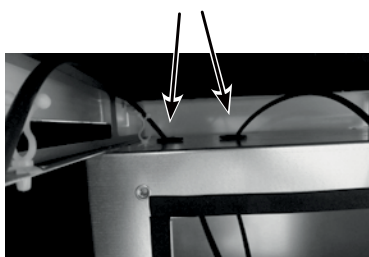

- 10 Indien men de ventilator volledig uit het toestel wilt halen moet stekker voedingskabel ventilator worden losgehaald omdat deze niet door de tule past; let hierbij goed op positie van de draden t.o.v. de stekker!

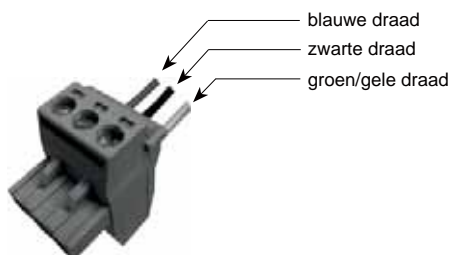

- 11 Maak de schoepen van de ventilator schoon met een droge kwast; let op dat bij schoonmaken de balans gewichtjes niet verschuiven!



- 12 Maak de bovenzijde de warmtewisselaar voorzichtig schoon met bijvoorbeeld een stofzuiger; controleer op eventuele lekkages.

- 13 Plaats systeemventilator weer terug in het toestel.

- 14 Sluit alle losgenomen kabels weer aan op de print; let op dat ventilatorkabels weer goed vastzitten met de kabel-clips.

- 15 Monteer de paneel ventilatorcompartiment met 8 schroeven; let op dat filterframe ook weer wordt vastgezet.

- 16 Monteer met 4 schroeven het voorpaneel met de hieraan gemonteerde filterdeuren.

- 17 Plaats filter met schone zijde naar de ventilator toe.

- 18 Schakel de stroomtoevoer weer in.

- 19 Na het schoon maken c.q. vervangen van het filter de "R"-toets 5 sec. indrukken om de filterindicatie te resetten. De tekst "FILTER" zal kortstondig knipperen ter bevestiging dat het filter is gereset. Ook wanneer de melding "FILTER" nog niet wordt weergegeven op display kan een filter reset worden gegeven; de "teller" zal dan weer op nul worden gezet.

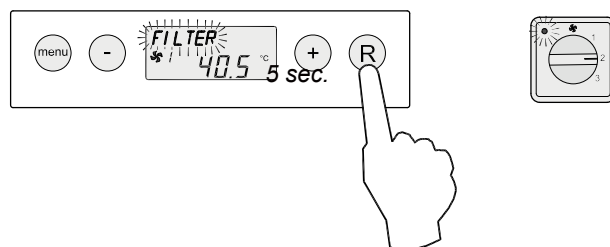

Na de filter reset verdwijnt de tekst "FILTER"; het lampje bij de standen schakelaar is weer uit en het display staat weer in de bedrijfssituatie.

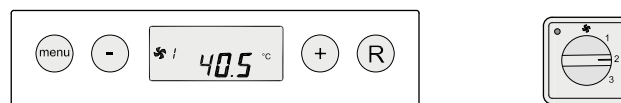

10.1 Aansluitschema

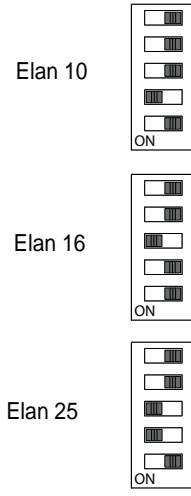
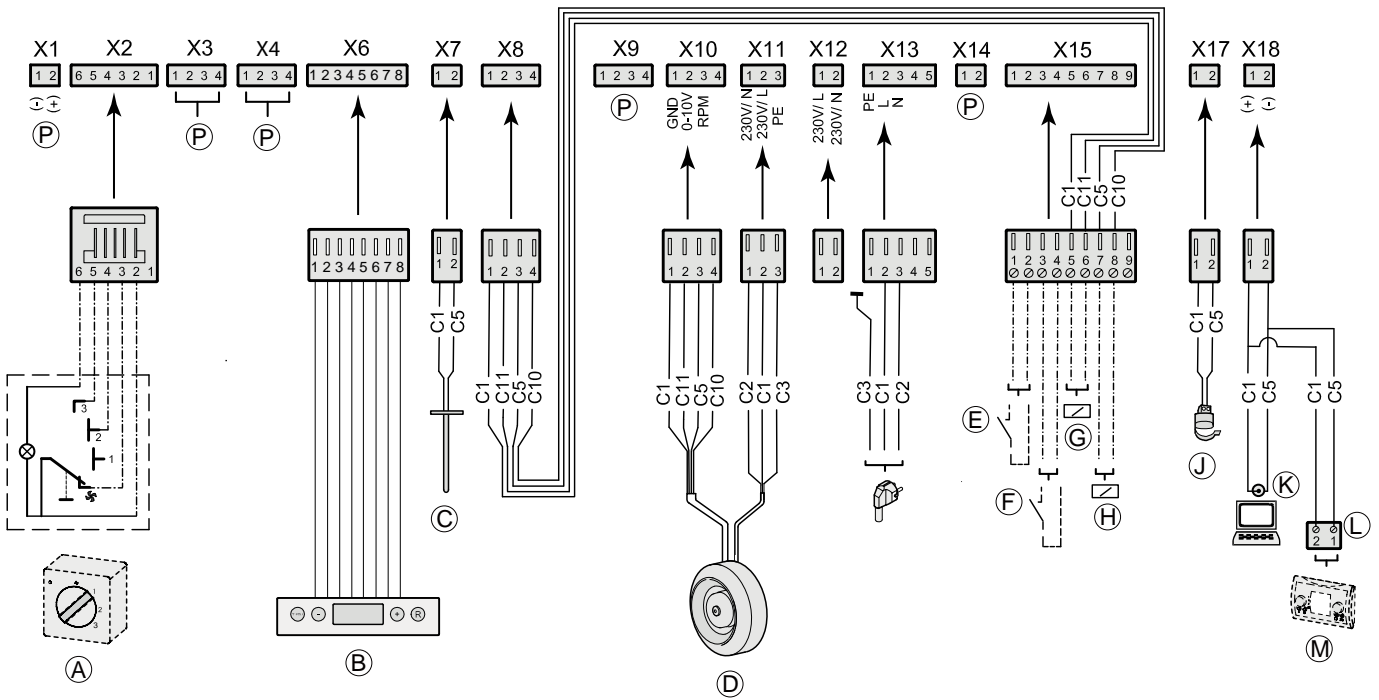

- C1 = bruin
- C2 = blauw
- C3 = groen/geel
- C5 = wit
- C10 = geel
- C11 = groen

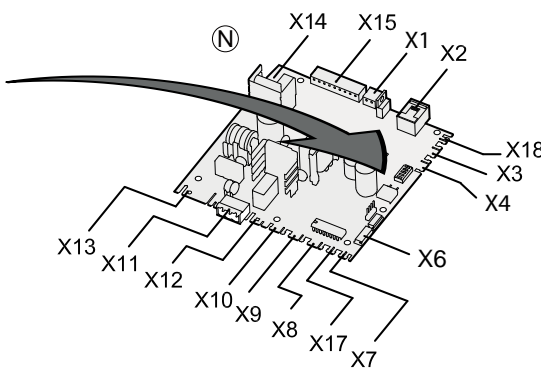

- A = Standenschakelaar
- B = Bedieningspaneel
- C = Uitblaastemperatuurvoeler (10K)
- D = Systemventilator
- E = Schakelcontact koeling
- F = Schakelcontact externe fout
- G = Vorstbeveiliging relais (24 VDC, max 60mA)
- H = Koelrelais (24 VDC; zit gemonteerd bij Elan Interface)
- J = Watertemperatuurvoeler (12K)
- K = Serviceaansluiting
- L = E-busconnector (polariteitgevoelig)
- M = Bedienmodule (optie)
- N = Regelprint
- P = Niet van toepassing

## 11.1 Aansluitingen connectoren

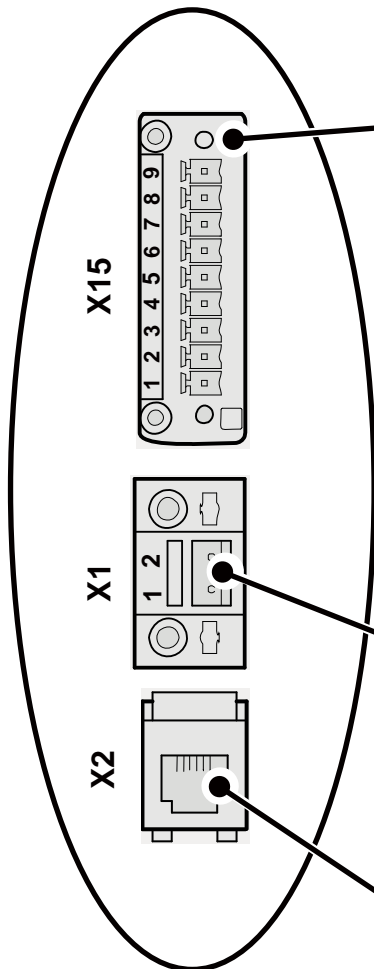

Connector X15 (9-polige)	
Aansluiting	Toepassing
1 & 2	<b>Schakelcontact koeling</b> Als dit contact wordt gemaakt, wordt de koeling ingeschakeld (maak-contact).
3 & 4	<b>Schakelcontact externe fout</b> (Bij foutmelding E107 op display wordt de systeemventilator uitgeschakeld.)
5 & 6	<b>Aansluiting relais t.b.v. vorstbeveiliging</b> Deze aansluiting wordt bekrachtigd indien vorstbeveiliging inkomt. Deze kan b.v. worden gebruikt voor het schakelen van een externe pomp.
7 & 8	<b>Aansluiting relais koeling.</b> Deze wordt bekrachtigd wanneer de koeling is ingeschakeld. Hierop wordt bijvoorbeeld de kabel (vanaf relais) vanaf de interface koeling aangesloten.
9	<b>Niet aangesloten</b>

E-Bus Connector X1	
 <b>Niet geschikt voor 230V!</b>	<b>EBus</b> Twee-polige schoefconnector Alleen geschikt voor laagspanning.  <b>Let op:</b> Bij eBus toepassing is deze connector polariteitsgebonden.

Connector X2	
 <b>Niet geschikt voor 230V!</b>	<b>Modulaire connector X2 t.b.v. toerenregeling</b>  Modulaire connector type RJ-12 Alleen geschikt voor laagspanning.

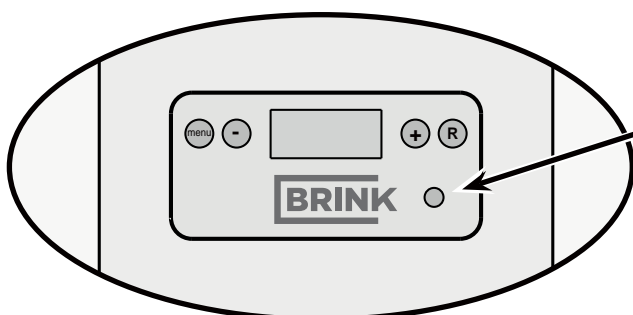

Serviceaansluiting
Aansluiting voor laptop t.b.v. installateur.

**11.2 Aansluitvoorbeelden standenschakelaar**

Een standenschakelaar kan worden aangesloten op de modulaire connector X2 van het Elan toestel. Deze modulaire connector X2 is bereikbaar na het openen van de filterdeur. De kabels kunnen het toestel worden uitgevoerd door één van de uitbrekopeningen van het toestel.

**11.2.1 Standenschakelaar met filterindicatie**

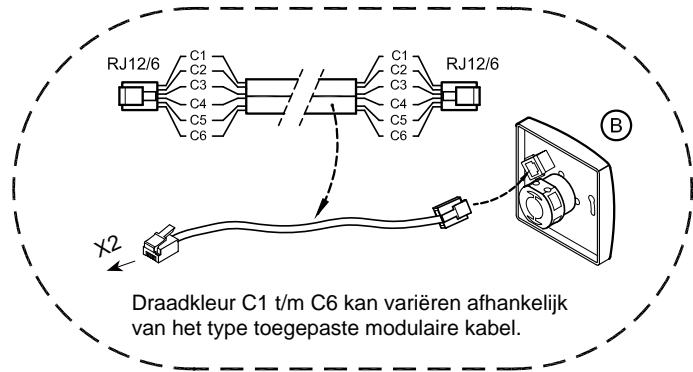
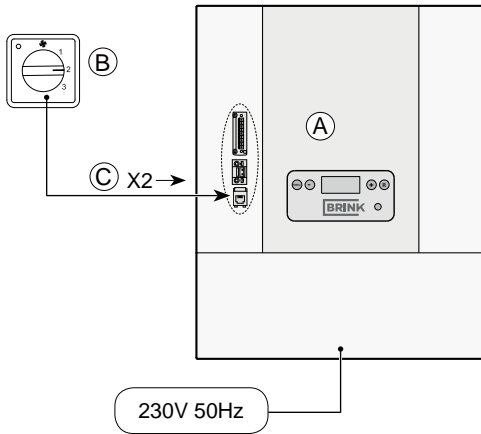

Let op: Bij de toegepaste modulaire kabel moeten van beide modulaire connectoren het "lipje" naar de markering op de modulaire kabel worden gemonteerd.

- A = Elan toestel
- B = Standenschakelaar met filterindicatie
- C = Modulaire kabel 6-aderig

**11.2.2 Draadloze afstandbediening (zonder filterindicatie)**

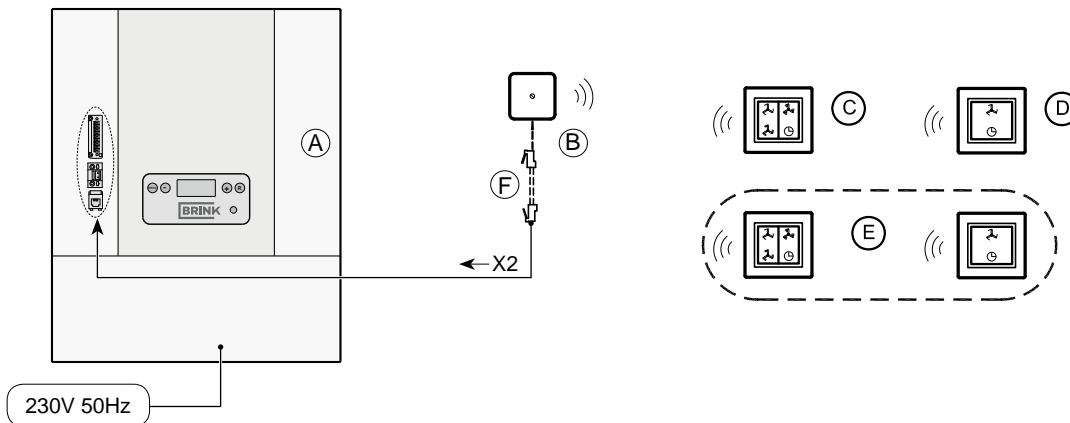

- A = Elan toestel
- B = Ontvanger t.b.v. draadloze afstandbediening
- C = Zender met 4 standen
- D = Zender met 2 standen
- E = Eventueel extra aan te sluiten 2 of 4 standen zenders (Maximaal 6 zenders kunnen op 1 ontvanger worden aangemeld)
- F = Modulaire kabel 6-aderig



## 11.3 Aansluiten koeling

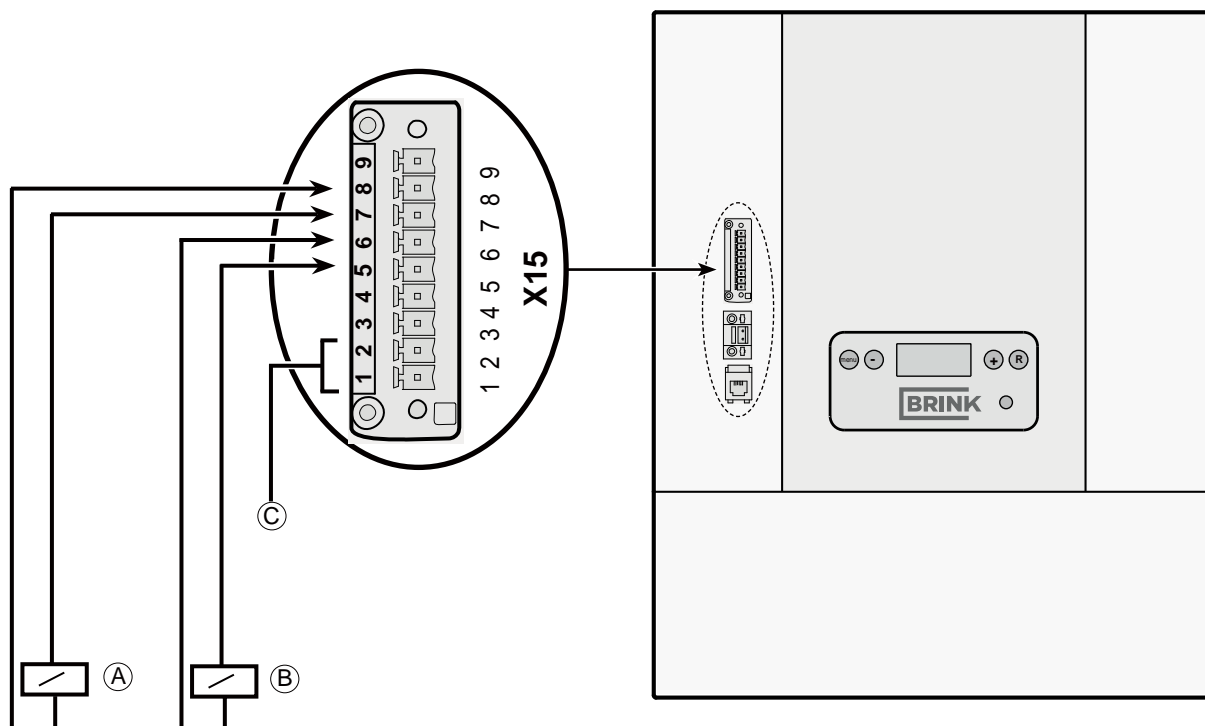

A = Koelrelais; deze wordt bekrachtigd bij inschakelen koeling.  
(Relais 24VDC, max. 60 mA)

B = Vorstbeveiligingrelais; deze wordt bekrachtigd wanneer de vorstbeveiliging in werking treedt.  
Zie §4.2 voor voorwaarden inschakelen vorstbeveiliging  
(Relais 24VDC, max. 60 mA)

C = Schakelcontact koeling; wanneer dit contact wordt gesloten wordt de koeling ingeschakeld.

Relais A zit gemonteerd bij de interface Elan welke wordt meegeleverd bij het koelblok.

Relais B wordt niet meegeleverd bij de koeling!

Stapnr.	Omschrijving	Fabrieksinstelling	Bereik
4	Percentage luchtdebiet koeling	80%	10% t/m 100%

**12.1 Exploded view**

Bij bestelling van onderdelen, naast het betreffende artikelnummer (zie exploded view) ook het type Elan 2.0 toestel, serienummer, bouwjaar en de naam van het onderdeel op geven:

Voorbeeld	
Type toestel	: Elan 16
Serienummer	: 005701143201
Bouwjaar	: 2014
Onderdeel	: Ventilator
Artikelcode	: 530901
Aantal	: 1

**N. B.:**

Type toestel, serienummer en bouwjaar staan vermeld op de opschriftplaat welke op de zijkant van het toestel is geplaatst.

**12.2 Service artikelen**

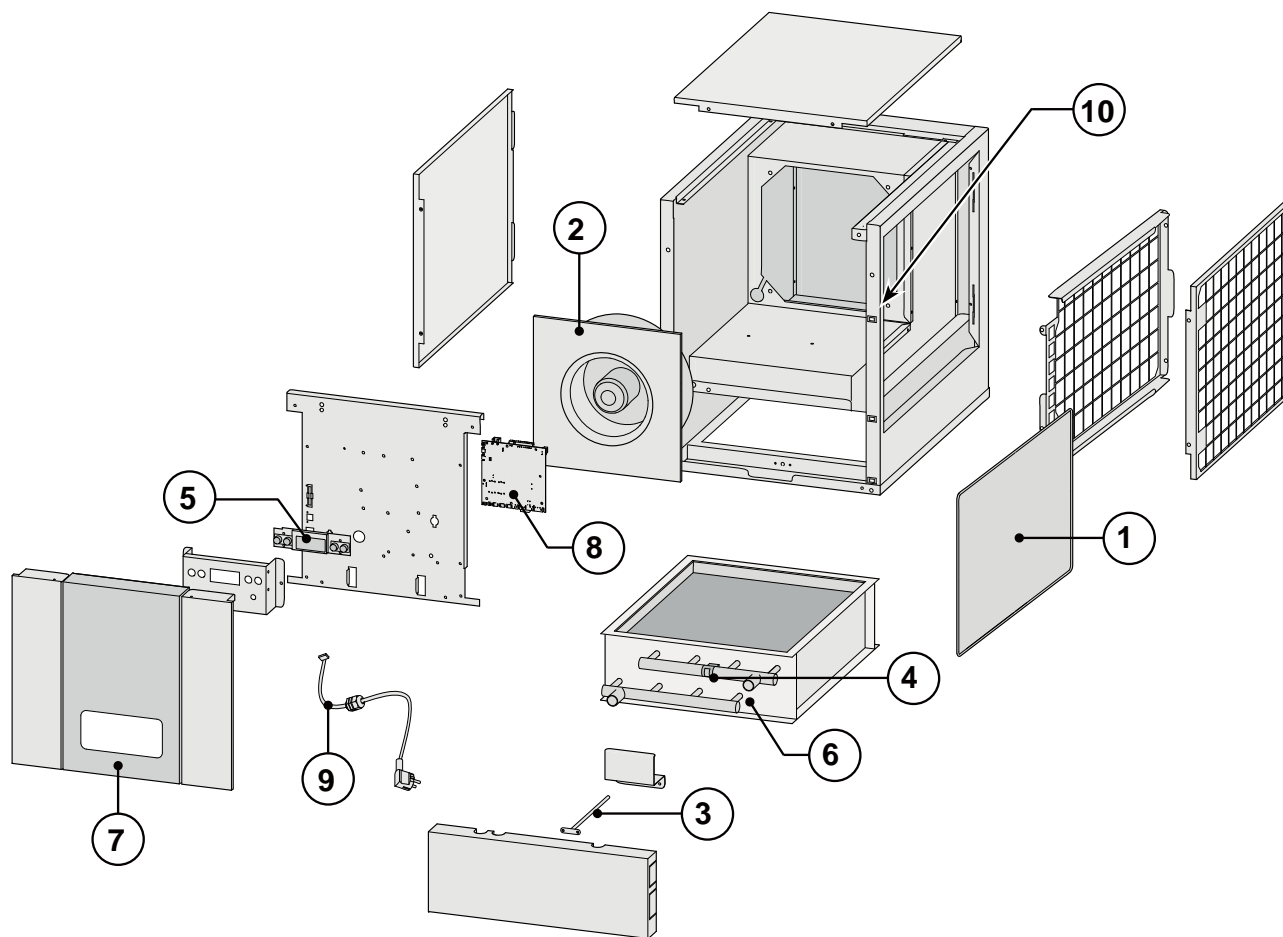

Nr.	Artikelomschrijving	Artikelcode
1	Filterset Elan 10(D) G3 filter (standaard uitvoering)	532500
	Filterset Elan 16/25(D) G3 filter (standaard uitvoering)	532600
2	Ventilator Elan 10(D) (1 stuks)	530900
	Ventilator Elan 16(D) (1 stuks)	530901
	Ventilator Elan 25(D) (1 stuks)	530902
3	Uitblaastemperatuurvoeler NTC 12K (1 stuks)	531238
4	Watertemperatuurvoeler klembeugel NTC 12K (1 stuks)	531390
5	Bedieningspaneel UBP-01	531776
6	Warmtewisselaar Elan 10	530904
	Warmtewisselaar Elan 16/ 25	530905
7	Voordeksel Elan 10	530906
	Voordeksel Elan 16/25	530907
8	Regelprint (Denk bij vervanging om juiste instelling dipswitches; zie §8.1)	531799
9	Snoer met netstekker 230 volt *	533009
10	Deursluiting (2 stuks)	531297

- \* Het netsnoer is voorzien van een printconnector.  
Bestel voor vervanging hiervan altijd bij Brink een vervangend netsnoer.  
**Om gevaarlijk situaties te voorkomen, mag een beschadigde netaansluiting alleen door een hiervoor gekwalificeerd persoon worden vervangen!**

#### Wijzigingen voorbehouden

Brink Climate Systems B.V. streeft steeds naar verbetering van producten en behoudt zich het recht voor zonder voorafgaande kennisgeving veranderingen in de specificaties aan te brengen.

STAP NR.	OMSCHRIJVING	FABRIEKSINSTELLING			INSTELBEREIK	STAP
		Elan 10 2.0	Elan 16 2.0	Elan 25 2.0		
1	Max. uitblaasttemperatuur	60,0			1,0°C <sup>*1)</sup> t/m 70,0°C	0,5°C
2	Instelling percentage minimum luchtdebiet	20			10% t/m 100% <sup>*2)</sup>	1%
3	Instelling percentage maximum luchtdebiet	65			10% <sup>*3)</sup> t/m 100%	1%
4	Instelling percentage luchtdebiet koeling	80			10% t/m 100%	1%
5	Start temperatuur regeling	30,0			0,0 °C - 60,0 °C <sup>*1)</sup>	0,5 °C
6	Inschakeltemperatuur ventilator	30,0			0,0°C <sup>*4)</sup> - 60,0°C	0,5 °C
7	Uitschakeltemperatuur ventilator	25,0			0,0°C - 60,0°C <sup>*4)</sup>	0,5 °C
8	Hysterese schakeltemperatuur ventilator	1,0			0,0 °C - 5,0 °C	0,1 °C
9	Ventilatie programma	0			0 = normaal 1 = buitenluchtprogramma	
10	Vorstbeveiliging limiet 1	5,0			-20,0 °C <sup>*5)</sup> - 30,0 °C	0,5 °C
11	Vorstbeveiliging limiet 2	0			-20,0 °C - 30,0 °C <sup>*5)</sup>	0,5 °C
12	Hysterese vorstbeveiliging	2			0,0 °C - 5,0 °C	0,1 °C



<sup>\*1)</sup> Stap nr. 1 altijd groter of gelijk aan stap nr. 5; stap nr. 5 kan niet hoger dan stap nr. 1

<sup>\*2)</sup> Stap nr. 2 kan niet hoger dan stap nr. 3

<sup>\*3)</sup> Stap nr. 3 kan niet lager dan stap nr. 2

<sup>\*4)</sup> Stap nr. 6 altijd groter of gelijk aan stap nr. 7; stap nr. 7 kan niet hoger dan stap nr. 6

<sup>\*5)</sup> Stap nr. 10 altijd groter of gelijk aan stap nr. 11; stap nr. 11 kan niet hoger dan stap nr.10

# CONFORMITEITSVERKLARING

Fabrikant: Brink Climate Systems B.V.

Adres: Postbus 11  
NL-7950 AA Staphorst, Nederland

Produkt: Luchtverwarmer:  
**Elan 10 2.0**  
**Elan 16 2.0**  
**Elan 25 2.0**

Het hierboven beschreven product voldoet van de volgende richtlijnen:

2006/95/EC (laagspanningsrichtlijn)  
2004/108/EC (EMC-richtlijn)  
RoHS 2002/95/EC (stoffenrichtlijn)

Het product is voorzien van het CE-label:



Staphorst, 01-08-14

A handwritten signature in black ink, appearing to be 'W. Hijmissen', written over a horizontal line.

*W. Hijmissen,  
directeur*

► Snel advies?

Bel: +31 (0) 522 46 99 44

Mail: [info@brinkclimatesystems.nl](mailto:info@brinkclimatesystems.nl)



BRINK CLIMATE SYSTEMS B.V.

Wethouder Wassebaliestraat 8 7951 SN Staphorst  
Postbus 11 NL-7950 AA Staphorst  
T. +31 (0) 522 46 99 44  
F. +31 (0) 522 46 94 00  
[info@brinkclimatesystems.nl](mailto:info@brinkclimatesystems.nl)  
[www.brinkclimatesystems.nl](http://www.brinkclimatesystems.nl)